



OWNER'S MANUAL

DRYER

Read this owner's manual thoroughly before operating the appliance and keep it handy for reference at all times. This abridged owner's manual addresses user safety, precautions, and installation information.

To view the complete owner's manual, you may:

1. Online manual: Visit the LG website at: <http://gscs-manual.lge.com/Total/HQ/GatewayPage/main.html> or scan the QR code above; or
2. Printable PDF manual: Visit lg.com and search for your model number; or
3. Call or write to customer service as provided in your Limited Warranty.

ENGLISH

DL*X385** / DL*X420** / DL*X450** / DL*360** / DL*340** / DL*347**



TABLE OF CONTENTS

3 IMPORTANT SAFETY INSTRUCTIONS

- 3 READ ALL INSTRUCTIONS BEFORE USE
- 4 WARNING STATEMENTS
- 7 CAUTION STATEMENTS

9 PRODUCT OVERVIEW

- 9 Product Features

12 INSTALLATION

- 12 Before Installing
- 13 Choosing the Proper Location
- 17 Leveling the Appliance
- 17 Reversing the Door
- 20 Installing the Vent Kit
- 21 Stacking the Appliance
- 21 Venting the Dryer
- 23 Connecting Gas Dryers
- 24 Connecting Electric Dryers
- 25 Connecting the Water Inlet Hose (Steam models)
- 26 Final Installation Check

30 OPERATION

- 30 Before Use
- 31 Loading the Dryer
- 32 Options and Extra Functions

33 SMART FUNCTIONS

- 33 LG ThinQ Application
- 35 Smart Diagnosis™ Function

37 MAINTENANCE

- 37 Regular Cleaning

39 TROUBLESHOOTING

- 39 FAQs
- 40 Before Calling for Service

46 LIMITED WARRANTY

- 46 CANADA

IMPORTANT SAFETY INSTRUCTIONS

READ ALL INSTRUCTIONS BEFORE USE

Safety for a Dryer



WARNING

Fire Hazard

Failure to follow safety warnings exactly could result in serious injury, death or property damage.

- **Do not install a booster fan in the exhaust duct.**
- **Install all clothes dryers in accordance with the installation instructions of the manufacturer of the dryer.**



WARNING:

FIRE OR EXPLOSION HAZARD

Failure to follow safety warnings exactly could result in serious injury, death or property damage.

- **Do not store or use gasoline or other flammable vapors and liquids in the vicinity of this or any other appliance.**
- **WHAT TO DO IF YOU SMELL GAS**
 - **Do not try to light any appliance.**
 - **Do not touch any electrical switch; do not use any phone in your building.**
 - **Clear the room, building or area of all occupants.**
 - **Immediately call your gas supplier from a neighbor's phone. Follow the gas supplier's instructions.**
 - **If you cannot reach your gas supplier, call the fire department.**
- **Installation and service must be performed by a qualified installer, service agency or your gas supplier.**



WARNING

Risk of Fire

Install the clothes dryer according to the manufacturer's instructions and local codes.

- **Clothes dryer installation must be performed by a qualified installer.**
- **Do not install a clothes dryer with flexible plastic venting materials. If flexible metal (foil type) duct is installed, it must be of a specific type identified by the appliance manufacturer as suitable for use with clothes dryers. Flexible venting materials are known to collapse, be easily crushed, and trap lint. These conditions will obstruct clothes dryer airflow and increase the risk of fire.**
- **To reduce the risk of severe injury or death, follow all installation instructions.**

Safety Messages

Your safety and the safety of others are very important.

We have provided many important safety messages in this manual and on your appliance. Always read and follow all safety messages.



This is the safety alert symbol.

This symbol alerts you to potential hazards that can kill or injure you and others. All safety messages will follow the safety alert symbol and either the word WARNING or CAUTION.



WARNING

You may be killed or seriously injured if you do not follow instructions.



CAUTION

You may be injured or cause damage to the product if you do not follow instructions.

All safety messages will tell you what the potential hazard is, tell you how to reduce the chance of injury, and tell you what may happen if the instructions are not followed.

WARNING STATEMENTS



WARNING

- To reduce the risk of explosion, fire, death, electric shock, scalding or injury to persons when using this product, follow basic precautions, including the following:
-

Installation

- Adhere to all industry recommended safety procedures including the use of long-sleeved gloves and safety glasses.
- Before use, the appliance must be properly installed as described in this manual.
- Connect to a properly rated, protected, and sized power circuit to avoid electrical overload.

- The appliance must be installed and electrically grounded by qualified service personnel in accordance with local codes.
- Disconnect the power cord, house fuse or circuit breaker before installing or servicing the appliance.
- When moving or installing the appliance in a different location, call qualified service personnel for installation and service.
- Keep packing materials out of the reach of children. Packaging material can be dangerous for children. There is a risk of suffocation.
- Moving or installation of the appliance requires two or more people.
- This appliance is not designed for maritime use or for mobile installations such as in RVs, trailers, or aircraft.
- This appliance must be positioned near to an electrical power supply.
- Do not, under any circumstances, cut or remove the third (ground) prong from the power cord.
- When installing or moving the appliance, be careful not to pinch, crush, or damage the power cord.
- Do not install the appliance in humid spaces.
- Destroy the carton, plastic bag, and other packing materials after the appliance is unpacked. Children might use them for play. Cartons covered with rugs, bedspreads, or plastic sheets can become airtight chambers.
- Place the appliance at least 18 inches above the floor for a garage installation.
- Do not use sheet metal screws or other fasteners which extend into the duct that could catch lint and reduce the efficiency of the exhaust system. Secure all joints with duct tape.
- Use only rigid, semi-rigid or flexible metal 4-inch diameter duct inside the dryer cabinet or for exhausting to the outside. Use of plastic or other combustible ductwork may cause a fire. Punctured ductwork may cause a fire if it collapses or becomes otherwise restricted in use or during installation.
- The exhaust duct must be 4 inches (10.2 cm) in diameter with no obstructions. The exhaust duct should be kept as short as possible. Make sure to clean any old ducts before installing your new dryer.
- Rigid, semi-rigid or flexible metal ducting is recommended for use between the dryer and the wall. All non-rigid metal transition duct must be UL-listed. Use of other materials for the transition duct could affect the drying time.
- Ductwork is not provided with the dryer, and you should obtain the necessary ductwork locally. The end cap should have hinged dampers to prevent backdraft when the dryer is not in use.
- Gas dryers MUST be exhausted to the outside.
- The dryer exhaust system must be exhausted to the outside of the dwelling. If the dryer is not exhausted outdoors, some fine lint and large amounts of moisture will be expelled into the laundry area. An accumulation of lint in any area of the home may create a health and fire hazard.
- Do not install near another heat source such as a stove, oven or heater.
- Keep the area around the exhaust opening and adjacent surrounding areas free from the accumulation of lint, dust, and dirt.
- The appliance must not be supplied through an external switching device, such as a timer, or connected to a circuit that is regularly switched on and off by a utility.
- Certain internal parts are intentionally not grounded and may present a risk of electronic shock only during servicing. Service personnel - do not contact the following parts while the appliance is energized:
CONTROL BOARD

Operation

- Never attempt to operate this appliance if it is damaged, malfunctioning, partially disassembled, or has missing or broken parts, including a damaged cord or plug.
- Repair or immediately replace all power cords that have become frayed or otherwise damaged. Do not use a cord that shows cracks or abrasion damage along its length or at either end.

6 IMPORTANT SAFETY INSTRUCTIONS

- If you detect a strange sound, a chemical or burning smell, or smoke coming from the appliance, unplug it immediately, and contact an LG Electronics customer information center.
- Never unplug the appliance by pulling on the power cord. Always grip the plug firmly and pull straight out from the outlet.
- Do not use an extension cord or adapter with this appliance.
- Do not grasp the power cord or touch the appliance controls with wet hands.
- Do not modify or extend the power cord.
- If the appliance has been submerged, contact an LG Electronics customer information center for instructions before resuming use.
- Do not store or use gasoline or other flammable vapors and liquids in the vicinity of this or any other appliance.
- Keep the area underneath and around your appliances free of combustible materials (lint, paper, rags, etc.), gasoline, chemicals and other flammable vapors and liquids.
- This appliance is not intended for use by persons (including children) with reduced physical, sensory or mental capabilities, or lack of experience and knowledge, unless they have been given supervision or instruction concerning the use of the appliance by a person responsible for their safety.
- Use this appliance only for its intended purpose.
- Do not abuse, sit on, or stand on the door of the appliance.
- Do not allow children to play on, in or with the appliance. Close supervision of children is necessary when the appliance is used near children.
- Do not tamper with controls.
- In the event of a gas leak (propane gas, LP gas, etc.) do not operate this or any other appliance. Open a window or door to ventilate the area immediately.
- Under certain conditions, hydrogen gas may be produced in a hot-water system that has not been used for two weeks or more. HYDROGEN GAS IS EXPLOSIVE. If the hot-water system has not been used for such a period, before using the appliance turn on all hot water faucets and let the water flow from each for several minutes. This will release any accumulated hydrogen gas. As the gas is flammable, do not smoke or use an open flame during this time.
- Fix the drain hose securely in place.
- Do not put oily or greasy clothing, candles or flammable materials on top of the appliance.
- Do not use fabric softeners or products to eliminate static unless recommended by the manufacturer of the fabric softener or product.
- Do not reach into the appliance if the drum is moving.
- Do not dry articles that have been previously cleaned in, washed in, soaked in, soiled with or spotted with gasoline, dry cleaning solvents, vegetable oil, cooking oil or other flammable or explosive substances, as they give off vapors that could ignite or explode.
- Do not use heat to dry articles containing foam rubber or similarly textured rubber-like materials.
- Do not store plastic, paper, or clothing that may burn or melt on top of the dryer during operation.
- Gas appliances can cause minor exposure to four potentially hazardous substances, namely benzene, carbon monoxide, formaldehyde, and soot, caused primarily by the incomplete combustion of natural gas or LP fuels.
- Properly adjusted dryers will minimize incomplete combustion. Exposure to these substances can be minimized further by properly venting the dryer to the outdoors.
- Always check the inside of the appliance for foreign objects before operating.
- Do not place items exposed to cooking oils in your appliance. Items contaminated with cooking oils may contribute to a chemical reaction that could cause a load to catch fire. To reduce the risk of fire due to contaminated loads, the final part of a tumble dryer cycle occurs without heat (cool down period). Avoid stopping a tumble dryer before the end of the drying cycle unless all items are quickly removed and spread out so that the heat is dissipated.
- Do not let children or pets climb inside the dryer drum.

- Do not put living animals such as pets inside the appliance.
- Do not put any part of your body, such as your hands or feet, or metal objects under the appliance.
- Do not let your hand get pinched when opening or closing the dryer door.

Maintenance

- Do not repair or replace any part of the appliance. All repairs and servicing must be performed by qualified service personnel unless specifically recommended in this Owner's Manual. Use only authorized factory parts
- Do not disassemble or repair the appliance by yourself.
- Remove any dust or foreign matter from the power plug pins.
- Disconnect this appliance from the power supply before cleaning and attempting any user maintenance. Turning the controls to the OFF position does not disconnect this appliance from the power supply.
- Remove the door before the appliance is removed from service or discarded to avoid the danger of children or small animals getting trapped inside.
- Unplug the appliance before cleaning to avoid the risk of electric shock.
- The interior of the appliance and exhaust duct should be cleaned periodically by qualified service personnel.
- Certain internal parts are intentionally not grounded and may present a risk of electronic shock only during servicing. Service personnel - do not contact the following parts while the appliance is energized:
CONTROL BOARD

Steam (Steam models)

- Do not open the dryer door during a STEAM CYCLE.
- Do not touch the steam nozzle in the drum during or after a STEAM CYCLE.
- On models with a steam feeder tank, do not fill the steam feeder with hot water (over 86 °F / 30 °C), gasoline, dry cleaning solvents, or other flammable or explosive substances.

Grounding Instructions

- Improper connection of the equipment-grounding conductor can result in a risk of electric shock. Check with a qualified electrician or service personnel if you are in doubt whether the appliance is properly grounded. Do not modify the plug provided with the appliance; if it will not fit the outlet, have a proper outlet installed by a qualified electrician.
- The appliance must be grounded. In the event of a malfunction or breakdown, grounding will reduce the risk of electric shock by providing a path of least resistance for electric current. The appliance is equipped with a cord having an equipment-grounding conductor and a grounding plug. The plug must be plugged into an appropriate outlet that is installed and grounded in accordance with all local codes and ordinances.
- The appliance must be plugged into a properly grounded outlet. Electrical shock may result if the appliance is not properly grounded. Have the wall outlet and circuit checked by a qualified electrician to make sure the outlet is properly grounded. Failure to follow these instructions may create an electric shock hazard and/or a fire hazard.

CAUTION STATEMENTS

CAUTION

- To reduce the risk of minor or moderate injury to persons, malfunction, or damage to the product or property when using this product, follow basic precautions, including the following:

Installation

- Install the appliance on a firm and level floor.
- Store and install the appliance where it will not be exposed to temperatures below freezing or exposed to outdoor weather conditions.

Operation

- Clean the lint filter before or after each load.
- Do not use fabric softeners or products to eliminate static unless recommended by the manufacturer of the fabric softener or product.
- If the drain hose is frozen in winter, thaw it out before use.

SAVE THESE INSTRUCTIONS

PRODUCT OVERVIEW

Product Features

The images in this guide may be different from the actual components and accessories, which are subject to change by the manufacturer without prior notice for product improvement purposes.

Front View

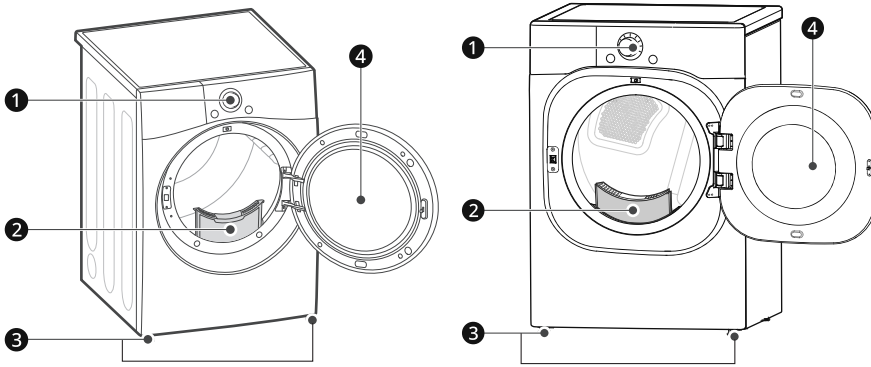

- ❶ Control Panel
- ❷ Lint filters
- ❸ Leveling feet
- ❹ Reversible door

Rear View

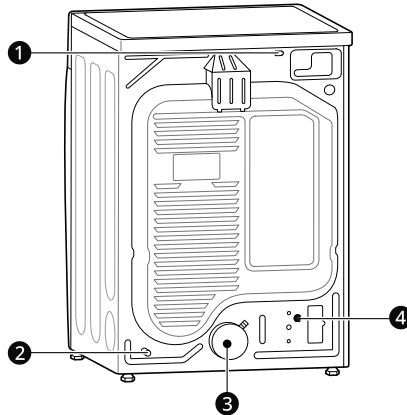

- ❶ Power Cord
- ❷ Gas Connection (for Gas Models)
- ❸ Exhaust Duct Outlet
- ❹ Water Inlet Hose Connection (for Steam Models)

Product Specifications

Model		DL*X385** / DL*X420**	DL*X450**
Description		Steam Dryer	
Electrical Requirements		Please refer to the rating label for detailed information.	
Min. / Max. Water Pressure		20 - 120 psi (138 - 827 kPa)	
Dimensions (Width X Depth X Height)		27" X 30 1/8" X 39" (68.6 cm X 76.5 cm X 99 cm)	27" X 30" X 39" (68.6 cm X 76.1 cm X 99 cm)
Maximum Depth with Door Open		51 3/8" (130.5 cm)	51" (129.7 cm)
Net Weight		Gas : 136.03 lb (61.7 kg) - 139.34 lb (63.2 kg) Electric : 121.9 lb (55.3 kg) - 125.3 lb (56.8 kg)	Gas : 140.4 lb (63.7 kg) Electric : 133.4 lb (60.5 kg)
Capacity	Steam Cycle	7.4 cu.ft. (8 lb / 3.6 kg)	
	Normal Cycle	7.4 cu.ft. (22.5 lb / 10.2 kg)	
Gas Requirements		NG: 4 - 10.5-inch (10.2 - 26.7 cm) WC LP: 8 - 13-inch (20.4 - 33.1 cm) WC	

Model		DL*360**	DL*340** / DL*347**
Description		Non-Steam Dryer	
Electrical Requirements		Please refer to the rating label for detailed information.	
Dimensions (Width X Depth X Height)		27" X 30 1/8" X 39" (68.6 cm X 76.5 cm X 99 cm)	
Maximum Depth with Door Open		51 3/8" (130.5 cm)	
Net Weight		Gas : 136.03 lb (61.7 kg) - 139.34 lb (63.2 kg) Electric : 121.9 lb (55.3 kg) - 125.3 lb (56.8 kg)	Gas : 123.02 lb (55.8 kg) Electric : 120.15 lb (54.5 kg)
Capacity	Normal Cycle	7.4 cu.ft. (22.5 lb / 10.2 kg)	
Gas Requirements		NG: 4 - 10.5-inch (10.2 - 26.7 cm) WC LP: 8 - 13-inch (20.4 - 33.1 cm) WC	



Accessories

Included Accessories

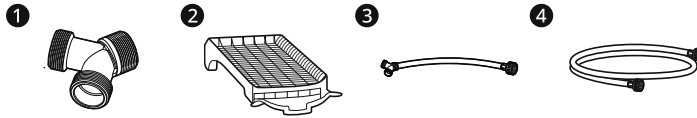

- ❶ Y Connector (on some models)
- ❷ Drying Rack (on some models)
- ❸ Inlet Hose-Short (on some models)
- ❹ Inlet Hose-Long (on some models)

Optional Accessories (sold separately)

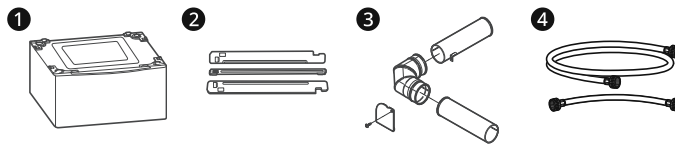

- ❶ Pedestal
- ❷ Stacking kit
- ❸ Side vent kit (Kit No. 383EEL9001B)
- ❹ Hoses

NOTE

- For your safety and extended product life, use only authorized components. The manufacturer is not responsible for product malfunction or accidents caused by the use of unauthorized components or parts.

INSTALLATION

Before Installing

Installation Overview

Please read the following installation instructions first after purchasing this dryer or transporting it to another location.

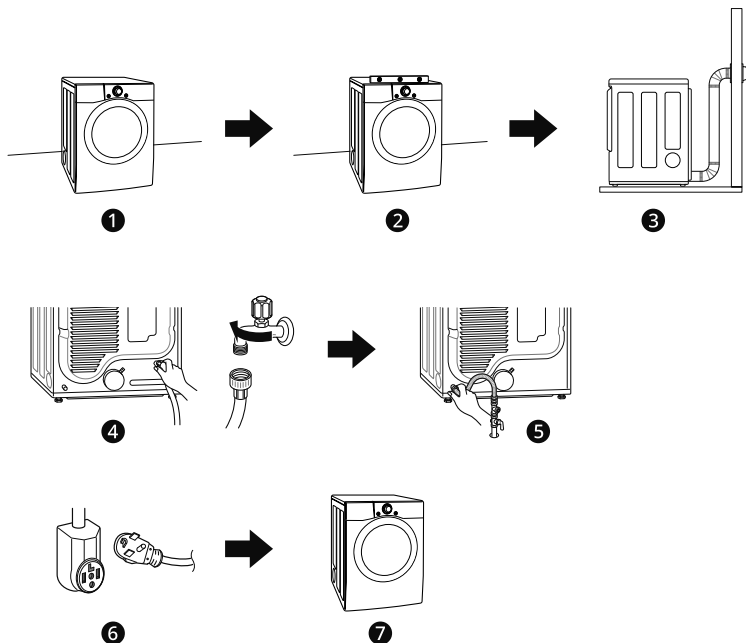

- ❶ Choose the proper location.
- ❷ Level the appliance.
- ❸ Vent the appliance.
- ❹ Connect the inlet hose (for steam models)
- ❺ Connect the Gas dryer.
- ❻ Plug in the power cord.
- ❼ Installation test and test run.
 - Refer to the **Test Exhaust System** section in **INSTALLATION**.

Choosing the Proper Location

⚠ WARNING

- Read all installation instructions completely before installing and operating the appliance. It is important that you review this entire manual before installing and using the appliance. Detailed instructions concerning electrical connections and additional requirements are provided on the following pages.

Exhaust

- The location must allow for proper exhaust installation. A gas dryer must be exhausted to the outdoors.

Electricity

Use an individual, grounded electrical outlet located within 2 ft. (61 cm) of either side of the appliance.

⚠ WARNING

- Do not install or store the appliance in an area where it will be exposed to water and/or weather.

NOTE

- Check code requirements that limit, or do not permit, installation of the dryer in garages, mobile homes or sleeping quarters. If you have questions, contact your local building inspector.

Flooring

To avoid noise and vibration, the appliance must be installed and leveled on a solidly constructed floor with a maximum slope of 1 inch (2.5 cm). If required, adjust the leveling legs to compensate for the unevenness of the floor.

NOTE

- A sturdy floor is needed to support the total appliance weight when loaded. The combined weight of additional appliances should also be considered.
- Clothes may not tumble properly, and automatic sensor cycles may not operate correctly if the appliance is not level.

- For garage installation, you will need to place the appliance at least 18 inches (45.7 cm) above the floor. The standard pedestal height is 15 inches (38 cm). You will need 18 inches (45.7 cm) from the garage floor to the bottom of the appliance.

Ambient Temperature

Install the appliance in an area where the temperature is over 45 °F (7 °C).

If the temperature around the appliance is too low, the appliance might not shut off at the end of an automatic cycle. This can result in longer drying times.

Dimensions and Clearances

The following clearances are recommended for the appliance.

- Additional clearances should be considered for ease of installation and servicing.
- Additional clearances should be considered on all sides of the dryer to reduce noise transfer.

Installation Spacing for Recessed Area or Closet Installation

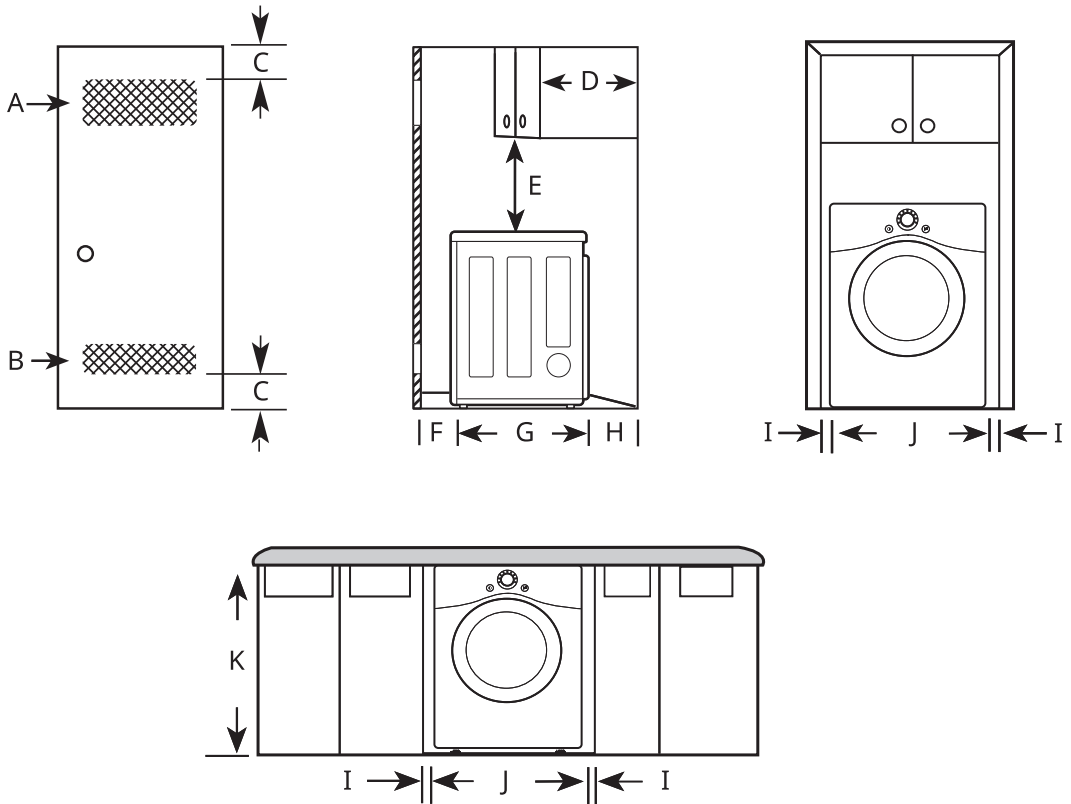

-	Description	Dimension/Clearance
A	Upper Ventilation Opening	≥ 48 sq. in. (310 cm ²)
B	Lower Ventilation Opening	≥ 24 sq. in. (155 cm ²)
C	Distance to Ventilation Opening	≥ 3" (76 mm)
D	Overhead Cabinet Depth	≤ 14" (356 mm)
E	Distance to the Overhead Cabinet/Shelf	≥ 18" (457 mm)
F	Front Clearance	1" (25 mm)
G	Depth	30 1/8" (765 mm)
H	Back Clearance	≥ 5" (127 mm)
I	Side Clearance	≥ 1" (25 mm)
J	Width	27" (686 mm)
K	Height of Cabinet Opening	39" (990 mm)

Closet Ventilation Requirements

Closets with doors must have both an upper and lower vent to prevent heat and moisture buildup in the closet. One upper vent opening with a minimum opening of 48 sq. in. (310 cm²) must be installed no lower than 6 feet above the floor. One lower vent opening with a minimum opening of 24 sq. in. (155 cm²) must be installed no more than one foot above the floor. Install vent grilles in the door or cut down the door at the top and bottom to form openings. Louvered doors with equivalent ventilation openings are also acceptable.

NOTE

- There should be at least a little space around the dryer (or any other appliance) to eliminate the transfer of vibration from one appliance to another. If there is enough vibration, it could cause appliances to make noise or come into contact, causing paint damage and further increasing noise.
- No other fuel-burning appliance can be installed in the same closet as a dryer.

Installation Spacing for Recessed Area or Closet, with Stacked Washer and Dryer

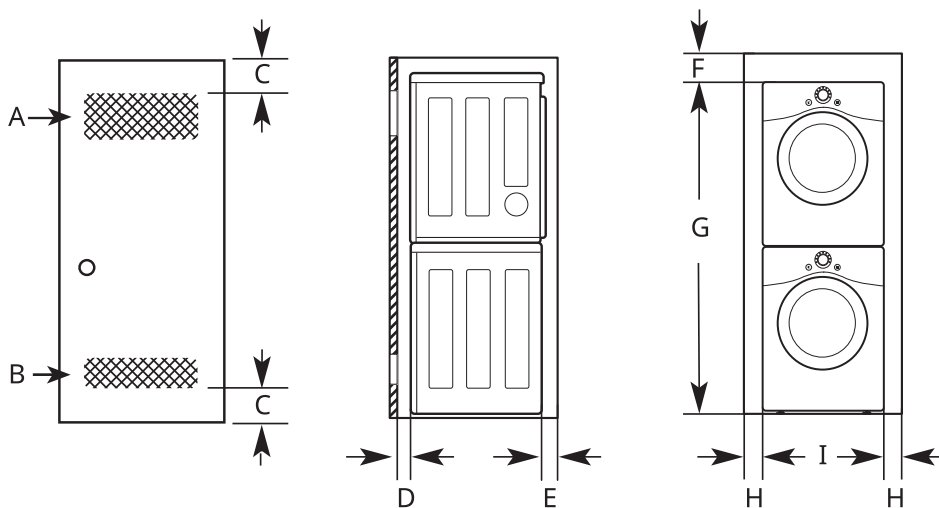

-	Description	Dimension/Clearance
A	Upper Ventilation Opening	≥ 48 sq. in. (310 cm ²)
B	Lower Ventilation Opening	≥ 24 sq. in. (155 cm ²)
C	Distance to Ventilation Opening	≥ 3" (76 mm)
D	Front Clearance	≥ 1" (25 mm)
E	Back Clearance	≥ 5 1/2" (140 mm)
F	Top Clearance to the Ceiling	≥ 6" (152 mm)
G	Height to the Top of Stacked Appliances [†]	77 1/2" (1968 mm)
H	Side Clearance	≥ 1" (25 mm)
I	Width [†]	27" (686 mm)

[†] Differs depending on the washer dimensions.

Installation Spacing for Cabinet

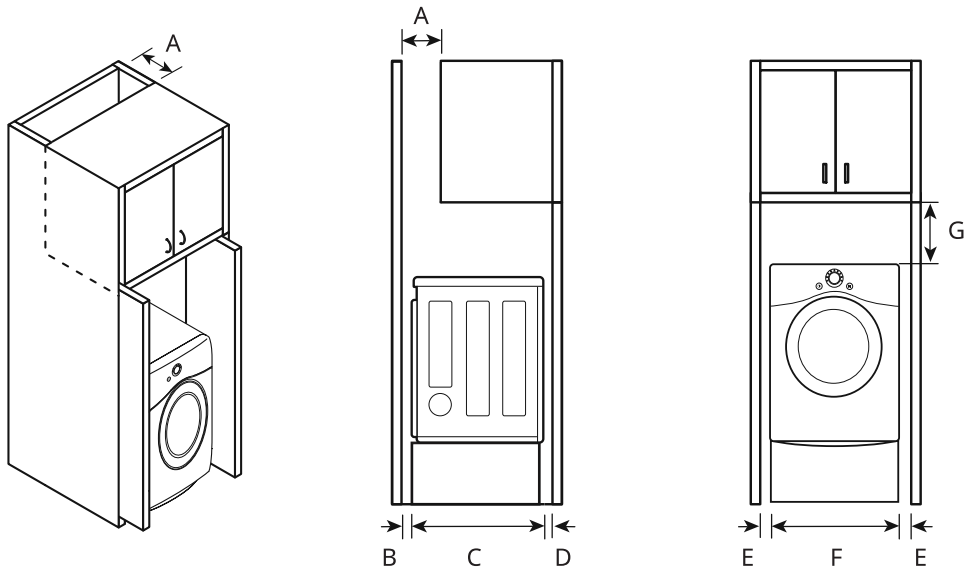

For cabinet installation with a door, minimum ventilation openings in the top of the cabinet are required.

-	Description	Dimension/Clearance
A	Depth of Ventilation Opening	≥ 7" (178 mm)
B	Back Clearance	≥ 5" (127 mm)
C	Depth	30 1/8" (765 mm)
D	Front Clearance	≥ 1" (25mm)
E	Side Clearance	≥ 1" (25 mm)
F	Width	27" (686 mm)
G	Clearance to Top of Cabinet	≥ 9" (229 mm)

Leveling the Appliance

⚠ WARNING

- Use long-sleeved gloves and safety glasses.
- The appliance is heavy. Two or more people are required when installing the appliance.

Checking the Level

Position the appliance in the final location and place a level across the top of the appliance.

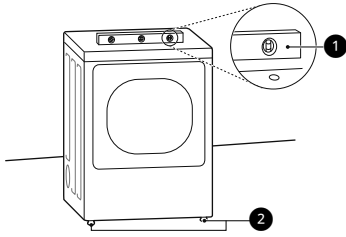

- 1 Level
- 2 Leveling Feet

NOTE

- All four leveling feet must rest solidly on the floor. Gently push on the top corners of the appliance to make sure that the appliance does not rock from corner to corner.
- Adjust the leveling feet only as far as necessary to level the appliance. Extending the leveling feet more than necessary may cause the appliance to vibrate.
- To ensure that the appliance provides optimal drying performance, it must be level. To minimize vibration, noise, and unwanted movement, the floor must be a perfectly level, solid surface.

Adjusting the Leveling Feet

Use an adjustable wrench to turn the leveling feet. Unscrew the legs to raise the appliance or screw in the legs to lower it. Raise or lower with the leveling feet until the appliance is level from side to side and front to back. Make sure that all four leveling feet are in firm contact with the floor.

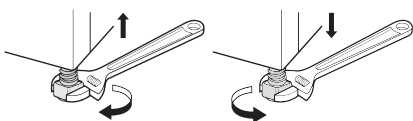

NOTE

- If you are installing the appliance on the optional pedestal, you must use the leveling feet on the pedestal to level the appliance. The appliance leveling feet should be fully retracted.

Reversing the Door

⚠ WARNING

- Support the door with a stool or box that fits under the door, or have an assistant support the weight of the door.
- Avoid dropping the door.
- Unplug the appliance or turn off power at the main circuit breaker before beginning door reversal.
- Always reverse the door BEFORE stacking the appliance on top of the washer.

Tools Required

- Phillips screwdriver
- Large flat blade screwdriver (recommended for hinge screws if they are tight or your Phillips screwdriver is worn)
- Small flat blade screwdriver (for lifting out parts)

Door Reversal Instructions

The instructions here are for changing the door swing from a right to a left side hinge. If the door has been reversed, and it is necessary to change it back, use care when following these instructions. Some of the illustrations and the left/right references will be reversed, and you will need to read the instructions carefully.

- 1 Open the door and remove the 2 decorative screws, 2 latch screws, and the latch on the catch side with a screwdriver. Save these for step 4.

⚠ WARNING

- Be sure to support the weight of the door before removing the hinge screws.

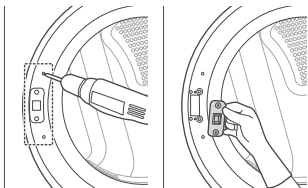

- 2** While supporting the door, remove the 2 screws on the door hinge. Remove the door.

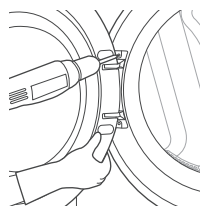

- 3** Turn the door upside down and line up the holes in the hinge with the holes on the opposite side of the cabinet. Reinstall the door with the screws removed in step 2.

⚠ WARNING

- Be sure to support the weight of the door before inserting the hinge screws.

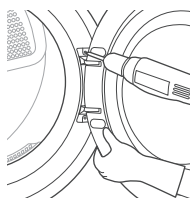

- 4** Install the 2 decorative screws, the latch, and 2 latch screws removed in step 1 on the opposite side from which they were removed.

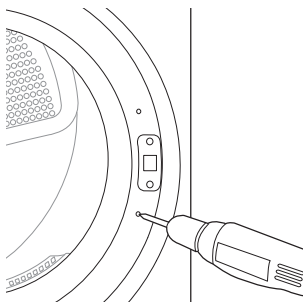

- 5** Check that the door closes properly.

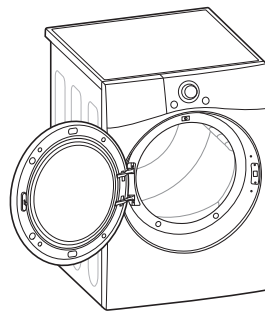

Door Reversal Instructions (DL*X450)**

The instructions here are for changing the door swing from a right to a left side hinge. If the door has been reversed, and it is necessary to change it back, use care when following these instructions. Some of the illustrations and the left/right references will be reversed, and you will need to read the instructions carefully.

- 1** Open the appliance door.

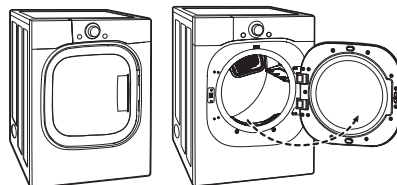

- 2** You will be removing the screws shown below (6 on left, 4 on right).

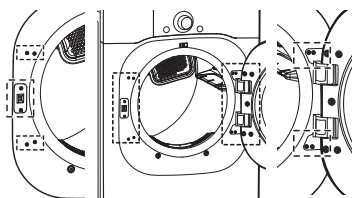

- 3** Remove the four decorative screws on the left using a screwdriver.

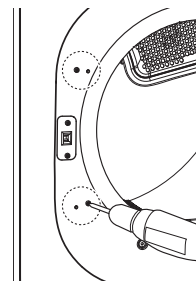

- 4** Remove the two latch screws and the latch.

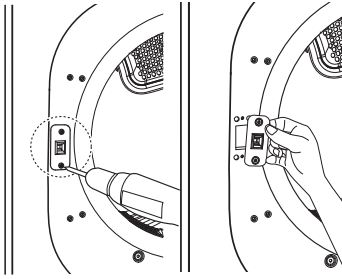

CAUTION

- Be sure to support the weight of the door before removing the hinge screws.

- 5** Hold the hinge in place while removing the four hinge screws (to prevent the door from dropping).

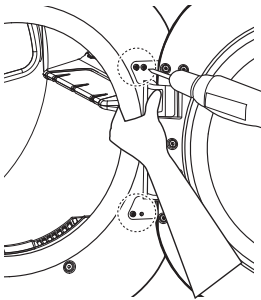

- 6** Remove the door from the cabinet cover.

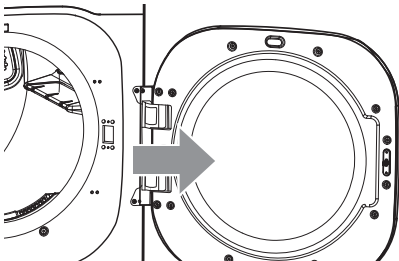

- 7** Move the door to the left side and line up the holes in the hinge with the holes in the cabinet.

WARNING

- Be sure to support the weight of the door before inserting the hinge screws.

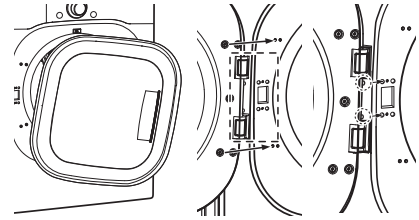

- 8** Hold the hinge in place while inserting the two hinge screws (to prevent the door from dropping).

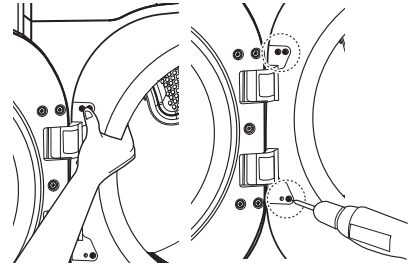

- 9** Insert the latch on the right side and install the latch screws.

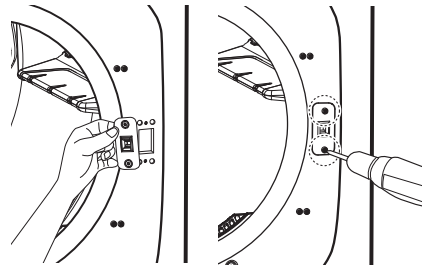

- 10** Insert the four decorative screws on the right side.

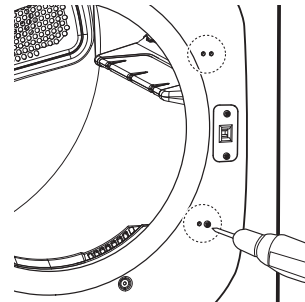

- 11** Check that the door closes and latches properly.

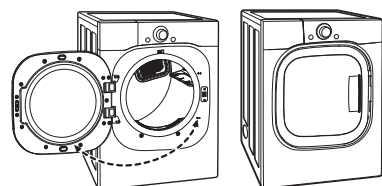

Installing the Vent Kit

⚠ WARNING

- Use long-sleeved gloves and safety glasses.
- Use a heavy metal vent.
- Do not use plastic or thin foil ducts.
- Clean old ducts before installing the appliance.

The appliance is configured to vent to the rear. It can also vent to the bottom or side.

NOTE

- An adapter kit, part number 383EEL9001B, may be purchased from your LG retailer. This kit contains duct components necessary to change the appliance vent location.
- Right-side venting is not available on gas models.

Side Venting

- 1 Remove the rear exhaust duct retaining screw **1** and pull out the exhaust duct **2**.

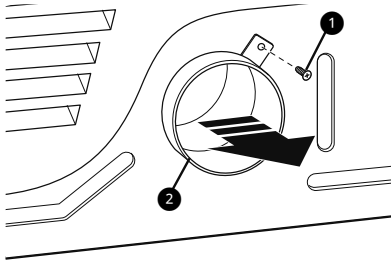

- 2 Press the tabs on the knockout **3** and carefully remove the knockout for the desired vent opening. (Right-side venting is not available on gas models.) Press the adapter duct **4** onto the blower housing and secure to the base of the dryer as shown.

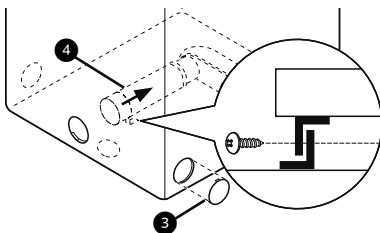

- 3 Preassemble a 4" (10.2 cm) elbow **5** to the next 4" (10.2 cm) duct section, and secure all joints with duct tape. Be sure that the male end of the elbow faces AWAY from the dryer. Insert the elbow/duct assembly through the

side opening and press it onto the adapter duct. Secure it in place with duct tape. Be sure that the male end of the duct protrudes 1.5" (3.8 cm) to connect the remaining ductwork. Attach the cover plate **6** to the back of the dryer with the included screw.

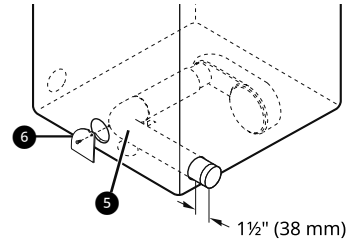

Bottom Venting

- 1 Remove the rear exhaust duct retaining screw **1**. Pull out the exhaust duct **2**.

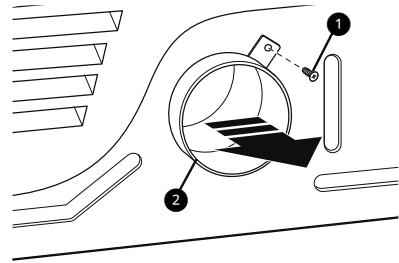

- 2 Press the adapter duct **3** onto the blower housing and secure it to the base of the dryer as shown.

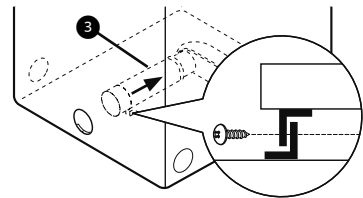

- 3 Insert the 4" (10.2 cm) elbow **4** through the rear opening and press it onto the adapter duct. Be sure that the male end of the elbow faces down through the hole in the bottom of the dryer. Secure it in place with duct tape. Attach the cover plate **5** to the back of the dryer with the included screw.

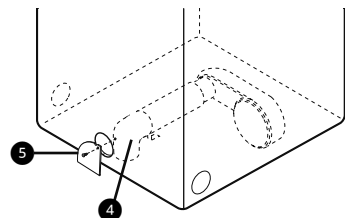

Stacking the Appliance

Tools Required

- Phillips screwdriver

Stacking Kit Installation

⚠ WARNING

- The weight of the appliance and the height of installation make this stacking procedure too risky for one person. Two or more people are required when installing the stacking kit.
- Place the washer on a solid, stable, level floor capable of supporting the weight of both appliances.
- Do not stack the washer on top of the dryer.
- If appliances are already installed, disconnect them from all power, water and drain connections.

This stacking kit includes:

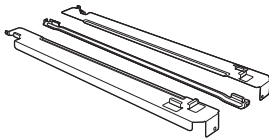

- Two (2) side rails
- One (1) front rail
- Four (4) screws

To ensure safe and secure installation, please observe the following instructions.

- 1 Make sure the surface of the washer is clean and dry. Remove paper backing from the tape on one of the stacking kit side brackets.

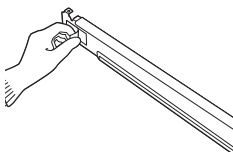

- 2 Fit the side bracket to the side of the washer top as shown. Firmly press the adhesive area of the bracket to the washer surface. Secure the side bracket to the washer with a screw on the back side of the bracket. Repeat steps 1 and 2 to attach the other side bracket.

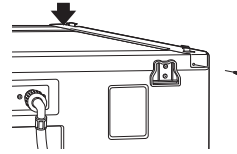

- 3 Place the appliance on top of the washer, fitting the dryer feet into the side brackets as illustrated. Avoid finger injuries; do not allow fingers to be pinched between the washer and the appliance. Slowly slide the appliance toward the back of the washer until the side bracket stoppers catch the dryer feet.

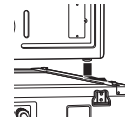

- 4 Insert the front rail between the bottom of the appliance and the top of the washer. Push the front rail toward the back of the washer until it comes in contact with the side rail stoppers. Install the two remaining screws to secure the front rail to the side rails.

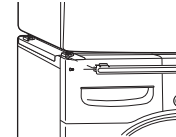

Venting the Dryer

⚠ WARNING

- Gas dryers **MUST** exhaust to the outdoors.
- To reduce the risk of fire, combustion, or accumulation of combustible gases, **DO NOT** exhaust dryer air into an enclosed and unventilated area, such as an attic, wall, ceiling, crawl space, chimney, gas vent, or concealed space of a building.
- To reduce the risk of fire, **DO NOT** exhaust the dryer with plastic or thin foil ducting.
- Do not exceed the recommended duct length limitations noted in the chart. Failure to follow these instructions may result in extended drying times, fire or death.

- Do not crush or collapse ductwork.
- Do not allow ductwork to rest on or contact sharp objects.

- If connecting to existing ductwork, make sure it is suitable and clean before installing the dryer.
- Venting must conform to local building codes.
- Use only 4-inch (10.2 cm) rigid, semi-rigid or flexible metal ductwork inside the dryer cabinet and for venting outside.
- The exhaust duct must be 4 inches (10.2 cm) in diameter with no obstructions. The exhaust duct should be kept as short as possible. Make sure to clean any old ducts before installing the new dryer.
- Rigid, semi-rigid or flexible metal ducting is recommended for use between the dryer and the wall. All non-rigid metal transition duct must be UL-listed. Use of other materials for transition duct could affect drying time.
- DO NOT use sheet metal screws or other fasteners which extend into the duct that could catch lint and reduce the efficiency of the exhaust system. Secure all joints with duct tape.
- Ductwork is not provided with the dryer. You should obtain the necessary ductwork locally. The vent hood should have hinged dampers to prevent backdraft when the dryer is not in use.
- The total length of flexible metal duct must not exceed 8 ft. (2.4 m).
- When pushing the dryer into the installed position, do not crush or collapse ductwork.



- In Canada, only those foil-type flexible ducts, if any, specifically identified for use with the appliance by the manufacturer should be used. In the United States, only those foil-type flexible ducts, if any, specifically identified for use with the appliance by the manufacturer and that comply with the Outline for Clothes Dryer Transition Duct, Subject 2158A, should be used.

Routing and Connecting Ductwork

Follow the guidelines below to maximize drying performance and reduce lint buildup and condensation in the ductwork. Ductwork and fittings are NOT included and must be purchased separately.

- Use 4-inch (10.2 cm) diameter rigid, semi-rigid or flexible metal ductwork.
- The exhaust duct run should be as short as possible.
- Use as few elbow joints as possible.
- The male end of each section of exhaust duct must point away from the dryer.
- Use duct tape on all duct joints.
- Insulate ductwork that runs through unheated areas in order to reduce condensation and lint buildup on duct surfaces.
- Incorrect or inadequate exhaust systems are not covered by the dryer warranty. Dryer failures or service required because of such exhaust systems will not be covered by the dryer warranty.

Ductwork

Wall Cap Type	No. of 90° Elbows	Maximum length of 4-inch diameter rigid metal duct
  a: 4" (10.2 cm)	0	65 ft. (19.8 m)
	1	55 ft. (16.8 m)
	2	47 ft. (14.3 m)
	3	36 ft. (11.0 m)
	4	28 ft. (8.5 m)
 b: 2.5" (6.35 cm)	0	55 ft. (16.8 m)
	1	47 ft. (14.3 m)
	2	41 ft. (12.5 m)
	3	30 ft. (9.1 m)
	4	22 ft. (6.7 m)

Correct Venting

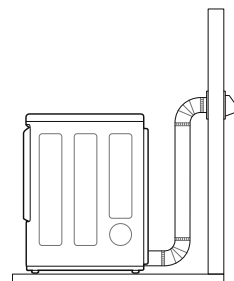

NOTE

- Deduct 6 ft. (1.8 m) for each additional elbow. Do not use more than four 90° elbows.

Incorrect Venting

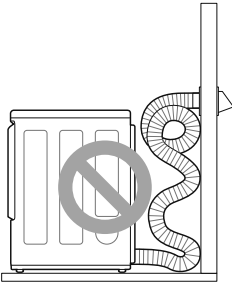

Connecting Gas Dryers

⚠ WARNING

- To reduce the risk of fire or explosion, electric shock, property damage, injury to persons, or death when using this appliance, follow requirements including the following.

Electrical Requirements for Gas Models

⚠ WARNING

- This dryer is equipped with a three-prong grounding plug for protection against shock hazard which should be plugged directly into a properly grounded three-prong receptacle. Do not cut or remove the grounding prong from this plug.
- Do not, under any circumstances, cut or remove the third (ground) prong from the power cord.
- For personal safety, this dryer must be properly grounded.
- This dryer must be plugged into a 120-VAC, 60-Hz. grounded outlet protected by a 15-ampere fuse or circuit breaker.
- Where a standard 2-prong wall outlet is encountered, it is your personal responsibility and obligation to have it replaced with a properly grounded 3-prong wall outlet.

Gas Supply Requirements

⚠ WARNING

- DO NOT attempt any disassembly of the dryer; disassembly requires the attention and tools of an authorized and qualified service technician or company.

- DO NOT use an open flame to inspect for gas leaks. Use a noncorrosive leak detection fluid.
- Gas pressure must not exceed 8-inch (20.4 cm) water column for NG, or 13-inch (33.1 cm) water column for LP.
- Isolate the dryer from the gas supply system by closing its individual manual shutoff valve during any pressure testing of the gas supply at pressures greater than 3.5 kPa.
- Supply line requirements: Your laundry room must have a rigid gas supply line to your dryer. In the United States, an individual manual shutoff valve **MUST** be installed within at least 6 ft. (1.8 m) of the dryer, in accordance with the National Fuel Gas Code ANSI Z223.1 or Canadian gas installation code CSA B149.1. A 1/8-inch NPT pipe plug must be installed.
- If using a rigid pipe, the rigid pipe should be 0.5-inch IPS. If acceptable under local codes and ordinances and when acceptable to your gas supplier, 3/8-inch approved tubing may be used where lengths are less than 20 ft. (6.1 m). Larger tubing should be used for lengths in excess of 20 ft. (6.1 m).
- To prevent contamination of the gas valve, purge the gas supply of air and sediment before connecting the gas supply to the dryer. Before tightening the connection between the gas supply and the dryer, purge remaining air until the odor of gas is detected.
- Use only a new AGA- or CSA-certified gas supply line (in compliance with the Standard for Connectors for Gas Appliances, ANSI Z21.24 • CSA 6.10) with flexible stainless steel connectors.
- Use Teflon tape or a pipe-joint compound that is insoluble in propane (LP) gas on all pipe threads.

Connecting the Gas Supply

NOTE

- In the Commonwealth of Massachusetts: This product must be installed by a licensed plumber or gas fitter. When using ball-type gas shut off valves, they must be T-handle-type. A flexible gas connector, when used, must not exceed 3 feet.
- Installation and service must be performed by a qualified installer, service agency, or the gas supplier.
- The dryer is configured for natural gas when shipped from the factory. Make sure that the dryer is equipped with the correct burner nozzle

24 INSTALLATION

for the type of gas being used (natural gas or propane gas).

- Use only a new stainless steel flexible connector and a new AGA-certified connector.
- A gas shutoff valve must be installed within 6 ft. (1.8 m) of the dryer.
- If necessary, the correct nozzle should be installed by a qualified technician and the change should be noted on the dryer. (For the LP nozzle kit, order part number **383EEL3002D**.)
- All connections must be in accordance with local codes and regulations. Gas dryers **MUST** exhaust to the outdoors.

- 1** Make sure that the gas supply to the laundry room is turned OFF and the dryer is unplugged. Confirm that the type of gas available in your laundry room is appropriate for the dryer.
- 2** Remove the shipping cap from the gas fitting at the back of the dryer. Be careful not to damage the threads of the gas connector when removing the shipping cap.
- 3** Connect the dryer to your laundry room's gas supply using a new flexible stainless steel connector with a 3/8-inch NPT fitting.

⚠ WARNING

- DO NOT use old connectors.

- 4** Securely tighten all connections between the dryer and your laundry room's gas supply.
- 5** Turn on your laundry room's gas supply.
- 6** Check all pipe connections (both internal and external) for gas leaks with a noncorrosive leak-detection fluid.
- 7** Proceed to Venting the Dryer.

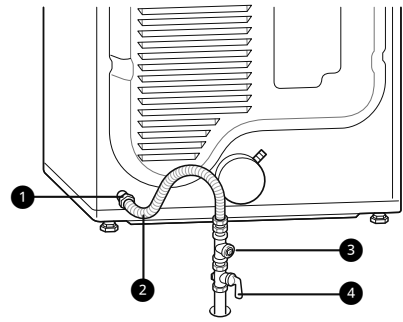

- 1** 3/8" NPT Gas Connection
- 2** AGA/CSA-Certified Stainless Steel Flexible Connector
- 3** 1/8" NPT Pipe Plug
- 4** Gas Supply Shutoff Valve

High-Altitude Installations

The BTU rating of this dryer is AGA-certified for elevations below 10,000 feet.

If your gas dryer is being installed at an elevation above 10,000 feet, it must be derated by a qualified technician or gas supplier.

Connecting Electric Dryers

⚠ WARNING

- To reduce the risk of fire or explosion, electric shock, property damage, injury to persons, or death when using this appliance, fulfill the following requirements.

Electrical Requirements for Electric Models

⚠ WARNING

- The wiring and grounding must conform to the latest edition of the National Electrical Code, ANSI/NFPA 70 and all applicable local regulations. Please contact a qualified electrician to check your home's wiring and fuses to ensure that your home has adequate electrical power to operate the appliance.
- This appliance must be connected to a grounded metal, permanent wiring system, or an equipment-grounding conductor must be run with the circuit conductors and connected to the equipment-grounding terminal or lead on the appliance.

- The appliance has its own terminal block that must be connected to a separate 230 VAC, 60-Hertz, single-phase circuit, fused at 30 amperes. (The circuit must be fused on both sides of the line.) ELECTRICAL SERVICE FOR THE APPLIANCE SHOULD BE OF THE MAXIMUM RATE VOLTAGE LISTED ON THE NAMEPLATE. DO NOT CONNECT THE APPLIANCE TO 110-, 115-, OR 120-VOLT CIRCUIT.
- If the branch circuit to appliance is 15 ft. (4.5 m) or less in length, use UL (Underwriters Laboratories) listed No.-10 AWG wire (copper wire only), or as required by local codes. If over 15 ft. (4.5 m), use UL-listed No.-8 AWG wire (copper wire only), or as required by local codes. Allow sufficient slack in wiring so the appliance can be moved from its normal location when necessary.
- The power cord (pigtail) connection between the wall receptacle and the appliance terminal block IS NOT supplied with the appliance. Type of pigtail and gauge of wire must conform to local codes and with instructions on the following pages.
- Do not modify the plug and internal wire provided with the appliance.
- The appliance should be connected to a 4-hole outlet.
- If the plug does not fit the outlet, a proper outlet will need to be installed by a qualified electrician.
- Connect the power cord to the terminal block. Each colored wire should be connected to the same color screw. Wire color indicated in manual is connected to the same color screw in the block.
- Grounding through the neutral conductor is prohibited for: (1) new branch-circuit installations and (2) areas where local codes prohibit grounding through the neutral conductor.
- This appliance is supplied with the neutral wire grounded. This white ground wire MUST BE MOVED to the neutral terminal when a 4-wire cord is to be used, or where grounding through the neutral conductor is prohibited.

Connecting the Water Inlet Hose (Steam models)

To generate steam, the dryer must be connected to the cold water tap using a new water supply hose. Do not use old hoses.

⚠ WARNING

- Do not overtighten the hoses or cross-thread the hose fittings. Overtightening or cross-threading can damage the valves or couplings, resulting in leaking and property damage.
- Do not reuse old hoses. Use only new hoses when installing the appliance. Old hoses could leak or burst causing flooding and property damage. Contact an LG Customer Information Center for assistance in buying hoses.

⚠ CAUTION

- Periodically check the hoses for cracks, leaks, and wear, and replace the hoses every five years.
- Do not stretch the water hoses intentionally, and make sure that they are not pinched, crushed or kinked by other objects.
- Water supply pressure must be between 20 psi and 120 psi (138 - 827 kPa). If the water supply pressure is more than 120 psi, a pressure reducing valve must be installed.
- Do not store or install the appliance in a location subject to freezing temperatures. Damage to the water inlet hoses and internal mechanisms of the appliance can result. If the appliance was exposed to freezing temperatures prior to installation, allow it to stand at room temperature for several hours before use and check for leaks prior to operation.
- Do not use flood-preventing hoses with auto shut off devices. The devices can be tripped during fill and prevent the appliance from filling properly.

How to Connect the Water Inlet Hoses

- 1 Check the fittings and seals. Inspect the threaded fitting on each hose and make sure there is a rubber seal ① in place in both ends of each hose to prevent leaking.

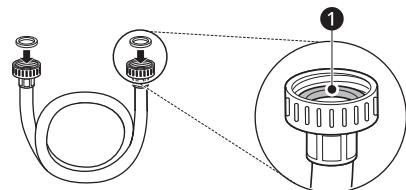

2 Check the type of installation and connect the hose to the faucet. Connect all water supply hoses tightly by hand and then tighten another 2/3 turn with pliers.

- Type 1 : WITHOUT WASHER (The dryer does not share the faucet with the washing machine.)
 - 1) Connect the straight end of the long hose **2** to the cold water faucet.

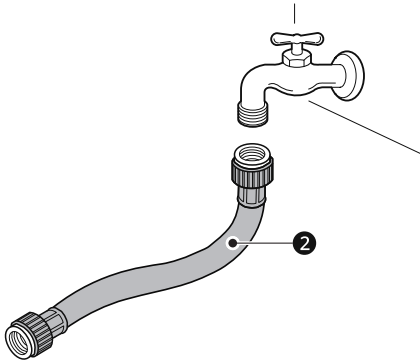

- Type 2 : WITH WASHER (The dryer shares the faucet with the washing machine.)
 - 1) Shut off the cold water tap and remove the washer inlet hose.
 - 2) Connect the short hose **3** to the Y-connector **4** using one of the rubber seals.
 - 3) Connect the other end of the short hose **3** to the cold water faucet.
 - 4) Connect the long dryer hose **2** to one side of the Y-connector **4**. Connect the washer hose to the washer and the other side of the Y-connector **4**.

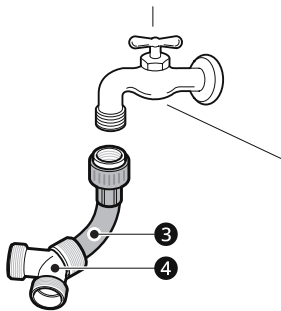

NOTE

- Before connecting the water line to the dryer, flush several gallons of water into a drain or bucket. This will help prevent foreign particles

such as sand and scale from clogging the dryer inlet valve.

3 Connect the long dryer hose **2** to the dryer inlet valve tightly by hand and then tighten another 2/3 turn with pliers.

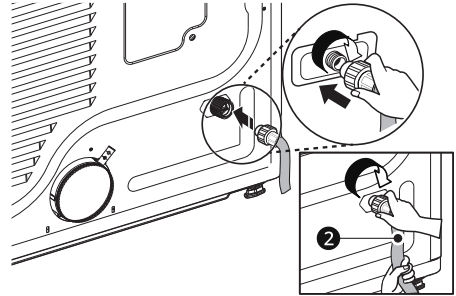

4 Turn on the cold water faucet.

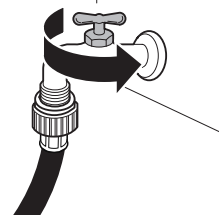

5 Check all hoses and Y-connectors (if used) for leaks.

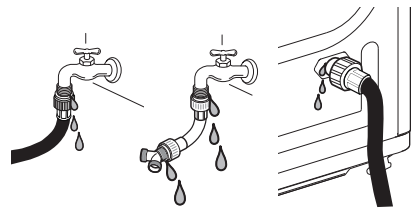

NOTE

- If any leaks are found, shut off the water faucet, remove the hose and check the condition of the rubber seal.

Final Installation Check

Once you have completed the installation of the dryer and it is in its final location, confirm proper operation with the following tests.

Test Dryer Heating

Gas Models

Close the dryer door and press the **Power** button to turn the dryer on. Press the **Time Dry** and **Start/Pause** buttons to start the test. When the dryer starts, the igniter should ignite the main burner.

NOTE

- If all air is not purged from the gas line, the gas igniter may turn off before the main burner ignites. If this happens, the igniter will reattempt gas ignition after approximately two minutes.

Electric Models

Close the dryer door and press the **Power** button to turn the dryer on. Press the **Time Dry** and **Start/Pause** buttons to start the test. The exhaust air should be warm after the dryer has been operating for 3 minutes.

Checking Airflow

Effective dryer operation requires proper airflow. The adequacy of the airflow can be measured by evaluating the static pressure. Static pressure in the exhaust duct can be measured with a manometer, placed on the exhaust duct approximately 2 ft. (60.9 cm) from the dryer. Static pressure in the exhaust duct should not exceed 0.6 inch (1.5 cm). The dryer should be checked while the dryer is running with no load.

Checking Levelness

Once the dryer is in its final location, recheck the dryer to be sure it is level. Make sure it is level front to back and side to side, and that all four leveling feet are in firm contact with the floor.

Test Exhaust System

Once you have completed the installation of the appliance, use this test to make sure the condition of the exhaust system is adequate for proper operation of the appliance. This test should be performed to alert you to any serious problems in the exhaust system of your home.

- Your appliance features Flow Sense™, an innovative sensing system that automatically detects blockages and restrictions in dryer ductwork. Keeping ductwork clean of lint

buildup and free of restrictions allows clothes to dry faster and reduces energy use.

NOTE

- The appliance should be cool before starting this test. If the appliance was warmed up during installation, run the **Air Dry** cycle for a few minutes to reduce the interior temperature.

Activating the Installation Test

- 1 Remove the drying rack and literature, and then close the door.

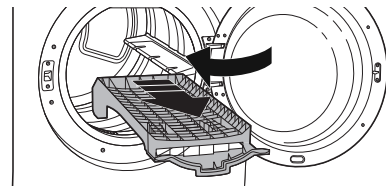

- Do not load anything in the drum for this test, as it may affect the accuracy of the results.

- 2 Press and hold the **Signal** and **Temp.** buttons and then press the **Power** button. (DL*X3**** / DL*X4****)

Press and hold the **Energy Saver** and **Temp.** buttons and then press the **Power** button. (DL*360**)

Press and hold the **Wrinkle Care** and **Temp.** buttons and then press the **Power** button. (DL*340** / DL*347**)

- On models with a glass touch control panel, press the **Power** button then IMMEDIATELY press and hold the other 2 buttons.
- This button sequence activates the installation test. The code **ln5** or **ln** will display if the activation is successful.

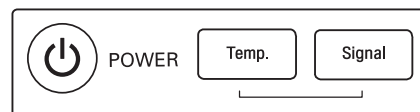

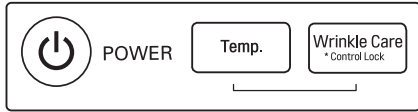
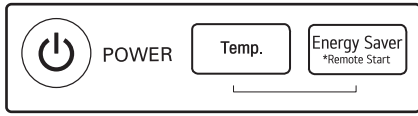

3 Press the **Start/Pause** button.

- The appliance will start the test, which will last a few minutes. The heat will be turned on and the temperatures in the drum will be measured.

4 Check the display for results.

- During the test cycle, monitor the Flow Sense™ display on the control panel. If the Flow Sense™ LED has not turned on when the cycle ends, the exhaust system is adequate. If the exhaust system is severely restricted, the Flow Sense™ LED will turn on. Other problems may also be shown with error codes. See the chart on the next page for error code details and solutions.
- If the Flow Sense™ LED indicates that the exhaust system is severely restricted, have the system checked immediately, as performance will be poor.
- During the test cycle, monitor the Flow Sense™ display on the control panel. If no bars are displayed, when the cycle ends, the exhaust system is adequate. If the exhaust system is severely restricted, the display will show four bars. Other problems may also be shown with error codes. See the chart on the next page for error code details and solutions. If four bars indicates that the exhaust system is severely restricted, have the system checked immediately, as performance will be poor. (DL*360**)



5 End of cycle.

- At the end of the test cycle, E_{nd} or will display. The test cycle will end and the appliance will shut off automatically after a short delay.

Check the Duct Condition

If the Flow Sense™ LED is turned on, check the exhaust system for restrictions and damage. Repair or replace the exhaust system as needed.

NOTE

- When the appliance is first installed, this test should be performed to alert you to any existing problems with the exhaust duct in your home. However, since the test performed during normal operation provides more accurate information on the condition of the exhaust duct than the installation test, the results during the two tests may not be the same.
- Do not interrupt the test cycle, as this could result in inaccurate results.
- Even if the LED doesn't light up during the test cycle, some restrictions may still be present in the exhaust system. Refer to the **Venting the Dryer** section of this manual for complete exhaust system and venting requirements.

Error Codes

Check the error code before you call for service.

Error Code	Possible Cause & Solution
E _E 1 or E _E 2	<p>Temperature sensor failure.</p> <ul style="list-style-type: none"> • Turn off the appliance and call for service.
H ₅	<p>Humidity sensor failure.</p> <ul style="list-style-type: none"> • Turn off the appliance and call for service.
P ₅ , P _F , or n _P	<p>Electric dryer power cord is not connected correctly, or house power supply is incorrect.</p> <ul style="list-style-type: none"> • Reset circuit breaker or replace fuse. Do not increase the fuse capacity. <p>House fuse is blown, circuit breaker has tripped, or power outage has occurred.</p> <ul style="list-style-type: none"> • If the problem is a circuit overload, have it corrected by a qualified electrician.

Error Code	Possible Cause & Solution
9A5	<p>Gas supply or service turned off. (Gas model only.)</p> <ul style="list-style-type: none"> • Confirm that house gas shutoff and the dryer gas shutoff are both fully open.

Restricted or Blocked Airflow

Avoid long runs or runs with multiple elbows or bends.

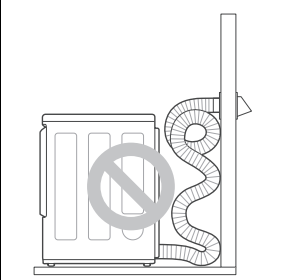
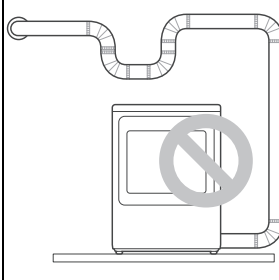
Excess or crushed transition duct	Too many elbows or exhaust too long
	

Check for blockages and lint buildup.

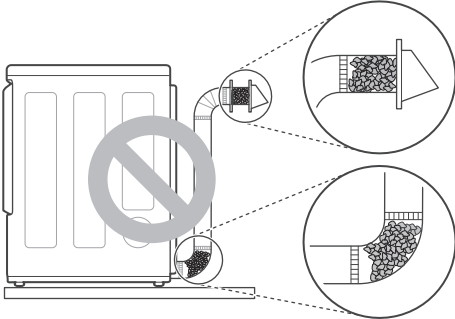

Make sure the ductwork is not crushed or restricted.

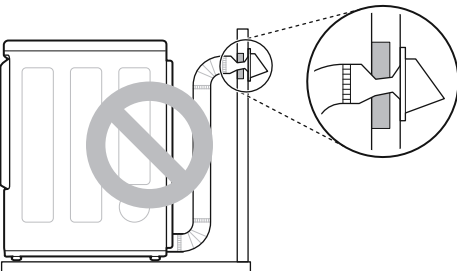

OPERATION

Before Use

WARNING

- To reduce the risk of fire, electric shock, or injury to persons, read the **IMPORTANT SAFETY INSTRUCTIONS** before operating this appliance.

Operation Overview

1 Clean the Lint Filter

- If the lint filter has not already been cleaned, lift out the filter and remove the lint from the last load. This will help ensure the fastest and most efficient drying performance. Make sure to reinstall the filter, pressing down until it clicks firmly into place.

2 Load the Dryer

- Make sure that clothing is pushed entirely into the drum and away from the door seal area. Clothing that gets stuck between the door and seal may be damaged or damage the seal.
- If the load is extra large, you may need to divide it into smaller loads for proper performance and fabric care.
- All strings and attached belts of clothes should be well tied and secured before being put into the drum.

3 Turn on the Dryer

- Press the **Power** button to turn on the dryer. The cycle LEDs will illuminate and a chime will sound.

4 Select a Cycle

- Turn the cycle selector knob in either direction until the LED for the desired cycle is on. The preset temperature, dry level, and option settings for that cycle will be shown.
- Pressing the **Start/Pause** button without selecting a cycle immediately starts the **Normal** cycle with the default settings. Select the **Normal** cycle to change the default settings.

5 Adjust Settings

Default settings for the selected cycle can now be changed, if desired, using the cycle modifier and option buttons.

- Not all modifiers and options are available on all cycles. A different chime will sound and the LED will not come on if the selection is not allowed.

6 Begin Cycle

- Press the **Start/Pause** button to begin the cycle. The cycle can be paused at any time either by opening the door or by pressing the **Start/Pause** button.
- If the **Start/Pause** button is not pressed within a certain time, the dryer shuts off and all settings are lost.

7 End of Cycle

- When the cycle is finished, the chime will sound. Immediately remove your clothing from the dryer to reduce wrinkling. If **Wrinkle Care** is selected, the dryer will tumble briefly every few minutes to help prevent wrinkles from setting in the clothes.

Check the Lint Filter Before Every Load

Always make sure the lint filter **1** is clean before starting a new load; a clogged lint filter will increase drying time. To clean, pull the lint filter straight up and roll any lint off the filter with your

fingers. Push the lint filter firmly back into place. See **Regular Cleaning** for more information.

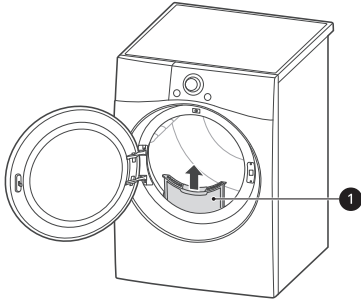

Always ensure that the lint filter is properly installed before running the dryer. Running the dryer with a loose or missing lint filter will damage the dryer and articles in the dryer.

- Sorting Laundry
- Loading the Dryer
- Control Panel
- Dry Cycles
- Cycle Modifiers
- Options and Extra Functions

Loading the Dryer

NOTE

- For the best drying performance and most efficient energy usage, do not overload the appliance.

General Tips

- Combine large and small items in the same load.
- Use mesh laundry bags to separate clothes with zippers, hooks, straps, and drawstrings to prevent them from catching on or tangling with other clothes or damaging the lint filter.

NOTE

- Damp clothes will expand as they dry. Do not overload the dryer; clothes require room to tumble and dry properly.

Additional Operation Information

The complete owner's manual can be found on the LG website at: <http://gscs-manual.lge.com/Total/DFZ/CA/DR/Victor/main.html> or by scanning the QR code.



Options and Extra Functions

Your dryer includes several additional cycle options to customize cycles to meet your individual needs.

Select the desired option after selecting the desired cycle and settings.

NOTE

- The LED for the option will light up when the option is selected.
 - To protect your garments, not every option is available with every cycle.
 - A chime will sound twice and the LED will not light up if the selected option is not allowed for the selected cycle.
-

Control Lock

Use this function to disable the controls. This function can prevent children from changing cycles or operating the dryer.

NOTE

- The function does not lock the door.
 - Once this function is set, all buttons are locked except the **Power** button.
 - When the controls are locked, **CL** and the remaining time are alternately shown on the display during the dry cycle.
 - Turning off the power will not reset this function. You must deactivate this function before you can access any other options and functions.
-

Locking/Unlocking the Control Panel

- 1 Turn on the power.
- 2 Press and hold the **Damp Dry Signal** button for 3 seconds to activate/deactivate this function. (DL*X4**** / DL*X385**) Press and hold the **Time Dry** and **Energy Saver** buttons for 3 seconds to activate/deactivate this function. (DL*360**) Press and hold the **Wrinkle Care** button for 3 seconds to activate/deactivate this function. (DL*340** / DL*347**)
 - When the function is deactivated, a chime will sound and the remaining time for the current cycle will reappear on the display.

SMART FUNCTIONS

LG ThinQ Application

The **LG ThinQ** application allows you to communicate with the appliance using a smartphone.

LG ThinQ Application Features

- **Dryer Cycle**
 - Download new and specialized cycles that are not included in the standard cycles on the appliance. Appliances that have been successfully connected to the **LG ThinQ** application can download a variety of specialty cycles specific to the appliance. Once cycle download is completed in the appliance, the appliance keeps the downloaded cycle until a new cycle is downloaded.

NOTE

- Only one cycle can be stored on the appliance at a time.

- **Energy Monitoring**[†]

- This feature keeps track of how the dryer's power consumption is affected by selected drying cycles and options.

- **Remote Control**

- Control the appliance remotely or check to see how much time is left in the cycle from the **LG ThinQ** application.

NOTE

- Once the remote control feature is enabled, you can start a cycle from the **LG ThinQ** application. If the cycle is not started, the appliance will wait to start the cycle until the appliance is turned off remotely or the remote control feature is disabled.
- If the door is opened, the remote control feature is disabled.

- **Push Messages**

- When the cycle is complete or the appliance has problems, you will receive a push message.

- **Smart Diagnosis**TM

- This function provides useful information for diagnosing and solving issues with the appliance based on the pattern of use.

- **Settings**

- Allows you to set various options on the appliance and in the application.

[†] This feature is only available on some models.

NOTE

- If you change your wireless router, Internet service provider, or password, delete the connected appliance from the **LG ThinQ** application and connect it again.
- This information is current at the time of publication. The application is subject to change for product improvement purposes without notice to users.

Installing LG ThinQ App and Connecting an LG Appliance

Models with QR Code

Scan the QR code attached to the product using the camera or a QR code reader app on your smartphone.

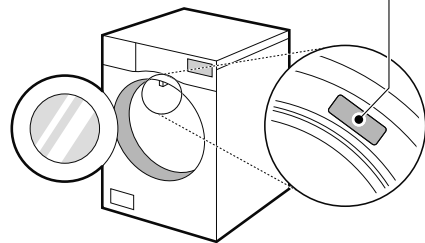

Models without QR Code

- 1 Search for and install the **LG ThinQ** app from the Google Play Store or Apple App Store on a smartphone.
- 2 Run the **LG ThinQ** app and sign in with your existing account or create an LG account to sign in.

- 3 Touch the add (+) button on the **LG ThinQ** app to connect your LG appliance. Follow the instructions in the app to complete the process.

NOTE

- You may be asked to provide a password to connect to the LG network (not your home network) during the Wi-Fi setup. The password is the last 4 characters of the network name, repeated twice, with no spaces. For example, if the network name appears as LG_XXXX_8b92, then you would enter 8b928b92 as your password. The password is case sensitive and the last 4 characters are unique to your appliance.
- To verify the Wi-Fi connection, check that the  icon on the control panel is lit.
- The appliance supports 2.4 GHz Wi-Fi networks only. To check your network frequency, contact your Internet service provider or refer to your wireless router manual.
- **LG ThinQ** is not responsible for any network connection problems or any faults, malfunctions, or errors caused by network connection.
- If the appliance is having trouble connecting to the Wi-Fi network, it may be too far from the router. Purchase a Wi-Fi repeater (range extender) to improve the Wi-Fi signal strength.
- The Wi-Fi connection may not connect or may be interrupted because of the home network environment.
- The network connection may not work properly depending on the Internet service provider.
- The surrounding wireless environment can make the wireless network service run slowly.
- If the appliance cannot be registered due to problems with the wireless signal transmission, unplug the appliance and wait about a minute before trying again.
- If the firewall on your wireless router is enabled, disable the firewall or add an exception to it.
- The wireless network name (SSID) should be a combination of English letters and numbers. (Do not use special characters.)
- Smartphone user interface (UI) may vary depending on the mobile operating system (OS) and the manufacturer.
- If the security protocol of the router is set to **WEP**, network setup may fail. Change the security protocol (**WPA2** is recommended) and connect the product again.

Using the Appliance Remotely

Remote Start

Use a smartphone to control the appliance remotely. You can also monitor the cycle operation so you know how much time is left in the cycle.

Using Remote Start

- 1 Put the laundry into the drum and close the dryer door.
- 2 Press the **Power** button.
- 3 Press and hold the **Remote Start** button for 3 seconds to enable the remote control function.
- 4 Start a cycle from the **LG ThinQ** application on your smartphone.

NOTE

- Once the function is enabled, you can only start a cycle from the **LG ThinQ** smartphone application. If the cycle is not started, the application will wait to start the cycle until it is turned off remotely from the application or this function is disabled.
- If the door has been opened, you cannot start a cycle remotely.

Disabling Remote Start Manually

When the function is activated, press and hold the **Remote Start** button for 3 seconds.

Download Cycle

You can download new and specialized cycles that are not included in the standard cycles on the appliance.

Appliances that have been successfully connected to a Wi-Fi network can download a variety of specialty cycles specific to the appliance.

Once cycle download is completed in the appliance, the product keeps the downloaded cycle until a new cycle is downloaded.

NOTE

- Only one downloaded cycle can be stored on the appliance at a time.

Wireless LAN Module Specifications

Frequency Range	2412 - 2462 MHz
Output Power (Max)	< 30 dBm

Industry Canada Statement

This device contains licence-exempt transmitter(s)/ receiver(s) that comply with Innovation, Science and Economic Development Canada's licence-exempt RSS(s). Operation is subject to the following two conditions:

- (1) This device may not cause interference.
- (2) This device must accept any interference, including interference that may cause undesired operation of the device.

IC Radiation Exposure Statement

This equipment complies with IC radiation exposure limits set forth for an uncontrolled environment.

This equipment should be installed and operated with a minimum distance of 20 cm (7.8 inches) between the antenna and your body.

NOTE

- THE MANUFACTURER IS NOT RESPONSIBLE FOR ANY RADIO OR TV INTERFERENCE CAUSED BY UNAUTHORIZED MODIFICATIONS TO THIS EQUIPMENT. SUCH MODIFICATIONS COULD VOID THE USER'S AUTHORITY TO OPERATE THE EQUIPMENT.

Open Source Software Notice Information

To obtain the source code that is contained in this product, under GPL, LGPL, MPL, and other open source licenses that have the obligation to disclose source code, and to access all referred license terms, copyright notices and other relevant documents, please visit <https://opensource.lge.com>.

LG Electronics will also provide open source code to you on CD-ROM for a charge covering the cost of performing such distribution (such as the cost of media, shipping, and handling) upon email request to opensource@lge.com.

This offer is valid to anyone in receipt of this information for a period of three years after our last shipment of this product.

Smart Diagnosis™ Function

Use this feature to help you diagnose and solve problems with your appliance.

NOTE

- For reasons not attributable to LGE's negligence, the service may not operate due to external factors such as, but not limited to, Wi-Fi unavailability, Wi-Fi disconnection, local app store policy, or app unavailability.
- The feature may be subject to change without prior notice and may have a different form depending on where you are located.

Using LG ThinQ to Diagnose Issues

If you experience a problem with your Wi-Fi equipped appliance, it can transmit troubleshooting data to a smartphone using the **LG ThinQ** application.

- Launch the **LG ThinQ** application and select the **Smart Diagnosis** feature in the menu. Follow the instructions provided in the **LG ThinQ** application.

Using Audible Diagnosis to Diagnose Issues

Follow the instructions below to use the audible diagnosis method.

- Launch the **LG ThinQ** application and select the **Smart Diagnosis** feature in the menu. Follow the instructions for audible diagnosis provided in the **LG ThinQ** application.

- 1** Press the **Power** button to turn on the appliance.
 - Do not press any other buttons.
- 2** Hold the mouthpiece of your phone in front of the **Power** button.

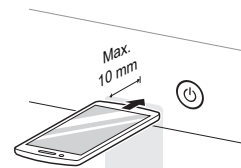

- 3 Press and hold the **Temp.** button for 3 seconds or longer while continuing to hold your phone to the **Power** button.

- 4 Keep the phone in place until the tone transmission has finished. Once the tones have stopped, the diagnosis will be displayed in the application.

NOTE

- For best results, do not move the phone while the tones are being transmitted.
-

MAINTENANCE

⚠ WARNING

- Unplug the appliance before cleaning.
- Never use harsh chemicals, abrasive cleaners, or solvents to clean the appliance. They will damage the finish.

Regular Cleaning

Cleaning the Exterior

Proper care of your appliance can extend its life. The outside of the appliance can be cleaned with warm water and a mild, nonabrasive household detergent. Immediately wipe off any spills with a soft, damp cloth.

NOTE

- Do not use methylated spirits, solvents, or similar products.
- Never use steel wool or abrasive cleansers; they can damage the surface.

Cleaning the Interior

Wipe around the door opening and seal with a soft, damp cloth to prevent lint and dust buildup that could damage the door seal.

Clean the window with a soft cloth dampened with warm water and a mild, nonabrasive household detergent. Then wipe dry.

The stainless steel drum can be cleaned with a conventional stainless steel cleaner, used according to the manufacturer's specifications. Never use steel wool or abrasive cleansers; they may scratch or damage the surface.

Cleaning Around and Under the Appliance

Vacuum lint and dust from around the dryer and underneath it regularly.

Maintaining Ductwork

Vent ductwork should be checked for lint buildup once per month and cleaned at least once per year. If any noticeable reduction in airflow or drying performance occurs, immediately check ductwork for obstructions and blockages and contact a qualified technician or service provider.

Cleaning the Lint Filter

Always clean the lint from the filter after every cycle.

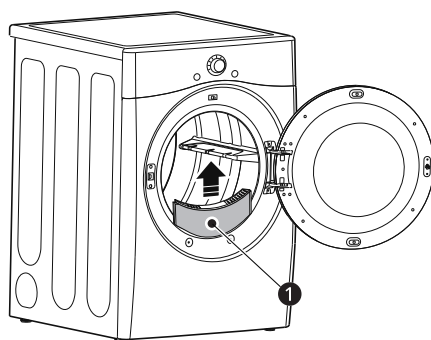

① Lint Filter

To clean the lint filter, open the dryer door and pull the lint filter straight up. Then:

- 1 For everyday cleaning, roll any lint off the filter with your fingers, or

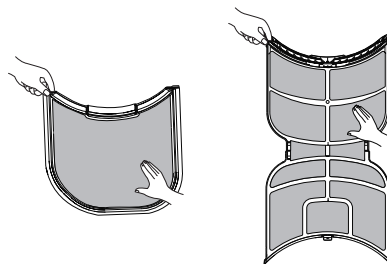

- 2 Vacuum the lint filter.

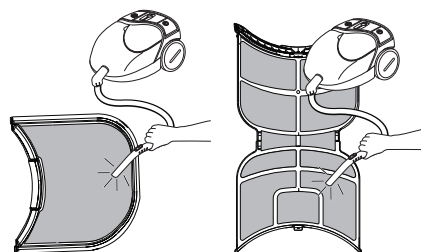

- 3** If the lint filter has become very dirty or clogged with fabric softener, wash the lint filter in warm, soapy water and allow it to dry thoroughly before reinstalling.

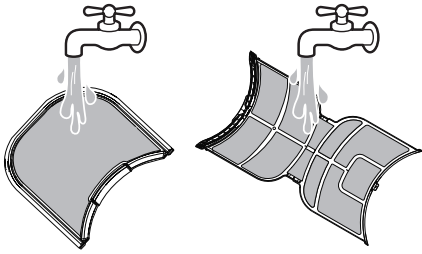

NOTE

- NEVER operate the appliance without the lint filter in place.
-

TROUBLESHOOTING

FAQs

Frequently Asked Questions

Q: When I press a button, why does my dryer beep and then nothing happens?

A: The Control Lock feature is turned on. To turn off Control Lock, turn the dryer on and press and hold the button that has **Control Lock** on or under it for 3 seconds.

Q: Why does my dryer take so long to dry clothes?

A: Proper airflow is critical to the efficient operation of clothes dryers. A lint filter which is full of lint or clogged with fabric softener sheet residue can reduce the airflow to the point that the time required to dry clothing will be greatly increased. For more tips, see the troubleshooting charts.

Q: Why does my dryer start by itself every few minutes?

A: This is how the Wrinkle Care feature works. The dryer runs briefly every few minutes for up to 3 hours after the cycle finishes. This feature is designed to help prevent wrinkles from setting in when the dryer is not unloaded immediately after the cycle is finished.

Q: Why does my dryer show 3 minutes when I select the Steam Fresh™ cycle?

A: When the Steam Fresh™ cycle is selected, the dryer displays the recommended number of garments for the cycle, not the estimated cycle time, until the cycle is started. Use the **More Time** or **Less Time** buttons to adjust the load size setting for the number of garments you desire. For a large load or single bulky item use the 5i 9 (big) setting.

User Support Videos

For further assistance, there are videos and tutorials available through the lg.com website.

Scan this QR code to quickly access the video search page on the official LG website.



- 1** On the lg.com/us home page, click on the **Support** menu tab to bring up the menu selections. Select **Video Tutorials**.
- 2** Type **Dryer** in the search box on the new page and click the **Search** button.

Before Calling for Service

The dryer is equipped with an automatic error-monitoring system to detect and diagnose problems at an early stage. If the dryer does not function properly or does not function at all, check the following before you call for service.

Error Messages

Problem	Possible Cause & Solution
EE 1 through EE 7	<p>Temperature sensor failure.</p> <ul style="list-style-type: none"> Turn off the appliance and call for service.
P5	<p>Power cord is connected incorrectly.</p> <ul style="list-style-type: none"> Check the connection of the power cord to the terminal block.
d80, d90, d95	<p>Exhaust system is too long or has too many turns/restrictions.</p> <ul style="list-style-type: none"> Do not use the appliance until the exhaust system has been cleaned and/or repaired. Using the appliance with severely restricted exhaust is dangerous and could result in a fire or other property damage. Check the outside dryer vent while the appliance is operating to make sure there is strong airflow. If the exhaust system is extremely long, have it repaired or rerouted. <p>House exhaust system blocked.</p> <ul style="list-style-type: none"> Keep the area around the dryer clean and free of clutter. Check vent hood for damage or lint clogging. Make sure the area around the vent hood is clear.
The display shows bl 9	<p>More Time button was pressed.</p> <ul style="list-style-type: none"> This display indicates that the steam option has been set for a “big” item such as a comforter. Press the Less Time button to reduce the indicated load size.

Operation

Problem	Possible Cause & Solution
Flow Sense™ indicator shows four bars during the drying cycle.	<p>Exhaust system is too long or has too many turns/restrictions.</p> <ul style="list-style-type: none"> Install a shorter or straighter duct run. See the Installation instructions for details.
	<p>Partial blockage of the ductwork due to lint buildup or other foreign object.</p> <ul style="list-style-type: none"> Ductwork should be checked/cleaned immediately. The appliance can be used in this condition, but drying times will be longer and energy consumption will increase.
	<p>The appliance has detected a restriction in the external dryer venting.</p> <ul style="list-style-type: none"> If exhaust restrictions are sensed by the Flow Sense™ system, the indicator will remain on for 2 hours after the end of the cycle. Opening the door or pressing the Power button will turn off the display.
The Flow Sense™ indicator remains active after clearing the restriction in the venting.	<p>After clearing the restrictions, the Flow Sense™ system requires multiple, consecutive cycles to determine that the performance value has improved before the Flow Sense™ indicator is reset.</p> <ul style="list-style-type: none"> If the Flow Sense™ indicator remains active for more than five cycles after the restriction has been cleared, call for service.
The appliance will not turn on.	<p>Power cord is not properly plugged in.</p> <ul style="list-style-type: none"> Make sure that the power plug is securely plugged into a grounded outlet matching the appliance's rating plate.

Problem	Possible Cause & Solution
The appliance will not turn on.	<p>House fuse is blown, circuit breaker has tripped, or power outage has occurred.</p> <ul style="list-style-type: none"> Reset circuit breaker or replace fuse. Do not increase fuse capacity. If the problem is a circuit overload, have it corrected by a qualified electrician.
The appliance does not heat.	<p>House fuse is blown, circuit breaker has tripped, or power outage has occurred.</p> <ul style="list-style-type: none"> Reset circuit breaker or replace fuse. Do not increase fuse capacity. If the problem is a circuit overload, have it corrected by a qualified electrician. <p>Gas supply or service is turned off.</p> <ul style="list-style-type: none"> Confirm that the hose gas shutoff and the shutoff valves of the dryer are both fully open. Even if gas is not supplied to the appliance, it will run and no error codes will display. Verify that other gas appliances in the home are working normally. <p>Energy Saver option is selected.</p> <ul style="list-style-type: none"> If using Normal cycle, deselect the energy saver option that is selected by default. This option reduces energy use by adding an air dry section to the beginning of the cycle. It is normal to feel no heat at the beginning of the cycle while in Energy Saver mode.
Clothes take too long to dry.	<p>Exhaust ducts are blocked, dirty, or duct run is too long.</p> <ul style="list-style-type: none"> Confirm that the exhaust duct is properly configured and free of debris, lint, and obstructions. Make sure that the outside wall damper can open properly and is not blocked, jammed, or damaged. <p>Load is not properly sorted.</p> <ul style="list-style-type: none"> Separate heavy items from lightweight items. Larger and heavier items take longer to dry. Light items in a load with heavy items can fool the sensor because the light items dry faster. <p>Large and heavy fabrics are loaded.</p> <ul style="list-style-type: none"> Heavy fabrics take longer to dry because they tend to retain more moisture. To help reduce and maintain more consistent drying times for large and heavy fabrics, separate these items into smaller loads of a consistent size. <p>Dryer controls are not set properly.</p> <ul style="list-style-type: none"> Use the appropriate control settings for the type of load you are drying. Some loads may require an adjustment of the dry level setting for proper drying. <p>Lint filter needs to be cleaned.</p> <ul style="list-style-type: none"> Remove the lint from the filter before every load. With the lint removed, hold the filter up to a light to see if it is dirty or clogged. With some loads that produce high amounts of lint, such as new bath towels, it may be necessary to pause the cycle and clean the filter during the cycle. <p>House fuse is blown, circuit breaker has tripped, or power outage has occurred.</p> <ul style="list-style-type: none"> Reset circuit breaker or replace fuse. Do not increase fuse capacity. If the problem is a circuit overload, have it corrected by a qualified electrician. <p>The appliance is overloaded.</p> <ul style="list-style-type: none"> Divide extra large loads into smaller loads for better drying performance and efficiency. <p>The appliance is underloaded.</p> <ul style="list-style-type: none"> If you are drying a very small load, add a few extra items to ensure proper tumble action. If the load is small and you are using SENSOR DRY cycles, the electronic control cannot properly sense the dryness of the load and may shut off too soon. Use MANUAL DRY cycles or add some extra wet clothes to the load. <p>Energy Saver option is selected. (on some models)</p> <ul style="list-style-type: none"> If using Normal cycle, deselect the energy saver option that is selected by default. This option reduces energy use by adding an air dry section to the beginning of the cycle. It is normal to feel no heat at the beginning of the cycle while in Energy Saver mode.

Problem	Possible Cause & Solution
Drying time is not consistent.	<p>Heat settings, load size, or dampness of clothing is not consistent.</p> <ul style="list-style-type: none"> The drying time for a load will vary depending on the size of the load, the type of fabrics, the wetness of the clothes and the condition of the lint filter. Even an unbalanced load in the washer can cause poor spinning, resulting in wetter clothes which will take longer to dry.

Performance

Problem	Possible Cause & Solution
Clothes are wrinkled.	<p>Clothes dried too long (overdried).</p> <ul style="list-style-type: none"> Overdrying a load of laundry can lead to wrinkled clothes. Try a shorter drying time or use a lower dry level setting and remove items while they still retain a slight amount of moisture.
	<p>Clothes left in dryer too long after cycle ends.</p> <ul style="list-style-type: none"> Use the Wrinkle Care option. This option will tumble the clothes briefly every few minutes for up to 3 hours to help prevent wrinkling.
Greasy or dirty spots on clothes.	<p>Fabric softener used incorrectly.</p> <ul style="list-style-type: none"> Check and follow the instructions provided with your fabric softener.
	<p>Clean and dirty clothes are being dried together.</p> <ul style="list-style-type: none"> Use your dryer to dry only clean items. Soil from dirty clothes can transfer to the clean clothes in the same or later loads.
	<p>Clothes were not properly cleaned or rinsed before being placed in the dryer.</p> <ul style="list-style-type: none"> Stains on dried clothes could be stains that were not removed during the washing process. Make sure that clothes are being completely cleaned or rinsed according to the instructions for your washer and detergent. Some difficult soils may require pre-treating prior to washing.
Clothes are shrinking.	<p>Garment care instructions are not being followed.</p> <ul style="list-style-type: none"> To avoid shrinking your clothes, always consult and follow fabric care instructions. Some fabrics will naturally shrink when washed. Other fabrics can be washed but will shrink when dried in a dryer. Use a low or no heat setting.
Lint on clothes.	<p>Lint filter not cleaned properly.</p> <ul style="list-style-type: none"> Remove the lint from the filter before every load. With the lint removed, hold the filter up to a light to see if it is dirty or clogged. If it looks dirty, follow the cleaning instructions in the MAINTENANCE section. With some loads that produce high amounts of lint, it may be necessary to clean the filter during the cycle.
	<p>Laundry not sorted properly.</p> <ul style="list-style-type: none"> Some fabrics are lint producers (i.e., a fuzzy white cotton towel) and should be dried separately from clothes that are lint trappers (i.e., a pair of black linen pants).
	<p>Excess static in clothes.</p> <ul style="list-style-type: none"> Use a fabric softener to reduce static electricity. Be sure to follow the manufacturer's instructions. Overdrying a load of laundry can cause a buildup of static electricity. Adjust settings and use a shorter drying time, or use Sensor Dry cycles.
	<p>The appliance is overloaded.</p> <ul style="list-style-type: none"> Divide extra large loads into smaller loads for drying.
	<p>Tissue, paper, etc., left in pockets.</p> <ul style="list-style-type: none"> Check pockets thoroughly before washing and drying clothes.

Problem	Possible Cause & Solution
Excess static in clothes after drying.	Fabric softener is not used or is used incorrectly. <ul style="list-style-type: none"> Use a fabric softener or the Reduce Static option, if available, to reduce static electricity. Be sure to follow the manufacturer's instructions.
	Clothes dried too long (overdried). <ul style="list-style-type: none"> Overdrying a load of laundry can cause a buildup of static electricity. Adjust settings and use a shorter drying time, or use Manual Dry cycles. Select a lower dry level setting on Sensor Dry cycles, if necessary.
	Drying synthetics, permanent press, or synthetic blends. <ul style="list-style-type: none"> These fabrics are naturally more prone to static buildup. Try using fabric softener, or use a lower dry level setting and/or shorter time settings for Manual Dry cycles.
Clothes have damp spots after a Sensor Dry cycle.	Very large load or very small load. Single large item such as a blanket or comforter. <ul style="list-style-type: none"> If items are too tightly packed or too sparse the sensor may have trouble reading the dryness level of the load. Use a Time Dry cycle for very small loads. Large, bulky items such as blankets or comforters can sometimes wrap themselves into a tight ball of fabric. The outside layers will dry and register on the sensors, while the inner core remains damp. When drying a single bulky item, it may help to pause the cycle once or twice and rearrange the item to unwrap and expose any damp areas. To dry a few remaining damp items from a very large load or a few damp spots on a large item after a sensor cycle has completed, empty the lint trap, and then set a Time Dry cycle to finish drying the item(s).

Steam Functions

Problem	Possible Cause & Solution
Water drips from nozzle when Steam Cycle starts.	This is normal. <ul style="list-style-type: none"> This is steam condensation. The dripping water will stop after a short time.
Garments still wrinkled after Steam Fresh™ .	Too many or overly different types of garments in dryer. <ul style="list-style-type: none"> Small loads of 1 to 5 items work best. Load fewer garments. Load similar types of garments.
Creases or pleats are gone from garments after Steam Fresh™ .	The function of this cycle is to remove wrinkles from fabric. <ul style="list-style-type: none"> Use an iron to replace creases and pleats in garments.
Garments have static after using the Reduce Static option.	This is normal. <ul style="list-style-type: none"> The amount of static experienced will depend on the individual moisture level in the skin.
Garments are too damp or too dry after using the Reduce Static option.	Correct drying options not selected. <ul style="list-style-type: none"> Select the load weight manually before starting the Reduce Static option.
Steam does not generate, but no error code is shown.	Water level error. <ul style="list-style-type: none"> Unplug dryer and call for service.
Water drips from door during Steam Cycle .	This is normal. <ul style="list-style-type: none"> Condensation will normally form on the inside of the dryer door during steam operation. Some condensation may drip out the bottom of the door.
Steam is not visible during Steam Cycle .	This is normal. <ul style="list-style-type: none"> Steam vapor is difficult to see when the door is closed. However, condensation will normally form on the inside of the dryer door if the steam system is operating normally.

Problem	Possible Cause & Solution
Drum does not turn during Steam Cycle.	<p>This is normal.</p> <ul style="list-style-type: none"> The drum is turned off so that the steam vapor remains in the drum. The drum will normally turn for about 2 seconds once a minute.
Cannot see steam vapor at the beginning of cycle.	<p>This is normal.</p> <ul style="list-style-type: none"> Steam is released at different stages of the cycle for each option.
Odors remain in clothing after Steam Fresh™.	<p>Steam Fresh™ did not remove odor completely.</p> <ul style="list-style-type: none"> Fabrics containing strong odors should be washed in a normal cycle.

Odors

Problem	Possible Cause & Solution
The appliance has an unpleasant odor.	<p>Are you using the appliance for the first time?</p> <ul style="list-style-type: none"> The odor is caused by the rubber material inside the appliance. The odor is normal when the appliance is new and disappears after you run several cycles.
	<p>Do you smell an odor during use?</p> <ul style="list-style-type: none"> Do not exceed the manufacturer's recommended amount of detergent when washing clothes. Excess detergent can build up on clothing and cause odors. Leaving clothes in the washer or dryer after the cycle ends can lead to odors. Unload clothing promptly when the cycle ends. Keep lint filters clean. Clogged or dirty lint filters can cause odors. After cleaning the lint filter, allow it to dry completely before using it.

Wi-Fi

Problem	Possible Cause & Solution
Trouble connecting appliance and smartphone to Wi-Fi network.	<p>The password for the Wi-Fi network was entered incorrectly.</p> <ul style="list-style-type: none"> Delete your home Wi-Fi network and begin the connection process again.
	<p>Mobile data for your smartphone is turned on.</p> <ul style="list-style-type: none"> Turn off the Mobile data on your smartphone before connecting the appliance.
	<p>The wireless network name (SSID) is set incorrectly.</p> <ul style="list-style-type: none"> The wireless network name (SSID) should be a combination of English letters and numbers. (Do not use special characters.)
	<p>The router frequency is not 2.4 GHz.</p> <ul style="list-style-type: none"> Only a 2.4 GHz router frequency is supported. Set the wireless router to 2.4 GHz and connect the appliance to the wireless router. To check the router frequency, check with your Internet service provider or the router manufacturer.
	<p>The appliance and the router are too far apart.</p> <ul style="list-style-type: none"> If the appliance is too far from the router, the signal may be weak and the connection may not be configured correctly. Move the router closer to the appliance or purchase and install a Wi-Fi repeater.

Problem	Possible Cause & Solution
Trouble connecting appliance and smartphone to Wi-Fi network.	<p>During Wi-Fi setup, the app is requesting a password to connect to the product (on certain phones).</p> <ul style="list-style-type: none">• Locate the network name which starts with "LG" under Settings > Networks. Note the last part of the network name.<ul style="list-style-type: none">- If the network name looks like LGE_Appliance_XX-XX-XX, enter lge12345.- If the network name looks like LGE_Appliance_XXXX, enter XXXX twice as your password. For example, if the network name appears as LGE_Appliance_8b92, then you would enter 8b928b92 as your password. In this instance, the password is case sensitive and the last 4 characters are unique to your appliance.

LIMITED WARRANTY

CANADA

TERMS AND CONDITIONS

ARBITRATION NOTICE: THIS LIMITED WARRANTY CONTAINS AN ARBITRATION PROVISION THAT REQUIRES YOU AND LG TO RESOLVE DISPUTES BY BINDING ARBITRATION INSTEAD OF IN COURT, UNLESS THE LAWS OF YOUR PROVINCE OR TERRITORY DO NOT PERMIT THAT, OR, IN OTHER JURISDICTIONS, IF YOU CHOOSE TO OPT OUT. IN ARBITRATION, CLASS ACTIONS AND JURY TRIALS ARE NOT PERMITTED. PLEASE SEE THE SECTION TITLED

“PROCEDURE FOR RESOLVING DISPUTES” BELOW.

Should your LG Dryer ("Product") fail due to a defect in materials or workmanship under normal and proper use, during the warranty period set forth below, LG Electronics Canada, Inc. ("LGECI") will, at its option, repair, replace or pro rate the Product upon receipt of proof of the original retail purchase. This limited warranty is valid only to the original retail purchaser of the Product and applies only to a Product distributed, purchased from an authorized retailer and used within Canada, as determined at the sole discretion of LGECI.

WARRANTY PERIOD (Note: If the original date of purchase cannot be verified, the warranty will begin sixty (60) days from the date of manufacture)		
Period	Scope of Warranty	HOW SERVICE IS HANDLED
One (1) year from the date of original retail purchase	Parts and Labor (internal/functional parts only)	LG will provide parts and labor to repair or replace defective parts.
Three (3) years from the date of original retail purchase	Dryer Drum (Parts only)	Parts only. Customer will be responsible for any labor or in-home service to replace defective parts.

- Replacement products and parts are warranted for the remaining portion of the original warranty period or ninety (90) days, whichever is greater.
- Replacement products and parts may be new, reconditioned, refurbished, or otherwise factory remanufactured, all at the sole discretion of LGECI.
- Proof of original retail purchase specifying the Product model and date of purchase is required to obtain warranty service under this Limited Warranty.

LGECI'S SOLE LIABILITY IS LIMITED TO THE LIMITED WARRANTY SET OUT ABOVE. EXCEPT AS EXPRESSLY PROVIDED ABOVE, LGECI MAKES NO, AND HEREBY DISCLAIMS, ALL OTHER WARRANTIES AND CONDITIONS RESPECTING THE PRODUCT, WHETHER EXPRESS OR IMPLIED, INCLUDING BUT NOT LIMITED TO, ANY IMPLIED WARRANTY OR CONDITION OF MERCHANTABILITY OR FITNESS FOR A PARTICULAR PURPOSE, AND NO REPRESENTATIONS SHALL BE BINDING ON LGECI. LGECI DOES NOT AUTHORIZE ANY PERSON TO CREATE OR ASSUME FOR IT ANY OTHER WARRANTY OBLIGATION OR LIABILITY IN CONNECTION WITH THE PRODUCT. TO THE EXTENT THAT ANY WARRANTY OR CONDITION

IS IMPLIED BY LAW, IT IS LIMITED TO THE WARRANTY PERIOD SET OUT ABOVE. UNDER NO CIRCUMSTANCES SHALL LGECI, THE MANUFACTURER OR DISTRIBUTOR OF THE PRODUCT, BE LIABLE FOR ANY INCIDENTAL, CONSEQUENTIAL, SPECIAL, DIRECT, INDIRECT, PUNITIVE OR EXEMPLARY DAMAGES, INCLUDING, WITHOUT LIMITATION, LOSS OF GOODWILL, LOST PROFITS, LOSS OF ANTICIPATED PROFITS, LOST REVENUE, LOSS OF USE, OR ANY OTHER DAMAGE, WHETHER ARISING DIRECTLY OR INDIRECTLY FROM ANY CONTRACTUAL BREACH, FUNDAMENTAL BREACH, TORT OR OTHERWISE, OR FROM ANY ACTS OR OMISSIONS. LGECI'S TOTAL LIABILITY, IF ANY, SHALL NOT EXCEED THE PURCHASE PRICE PAID BY YOU FOR THE PRODUCT.

This Limited Warranty gives you specific legal rights. You may also have other rights that vary from province to province depending on applicable provincial laws. Any term of this Limited Warranty that negates or varies any implied condition or warranty under provincial law is severable where it conflicts with such provincial law without affecting the remainder of this warranty's terms.

THIS LIMITED WARRANTY DOES NOT COVER:

- Service trips to i) deliver, pick up, or install or; educate on how to operate the Product; ii) correct wiring or plumbing; or iii) correct unauthorized repairs or installations of the Product;
- Damage or failure of the Product to perform during power failures and interrupted or inadequate electrical service;
- Damage or failure caused by leaky or broken water pipes, frozen water pipes, restricted drain lines, inadequate or interrupted water supply or inadequate supply of air;
- Damage or failure resulting from operating the Product in a corrosive atmosphere or contrary to the instructions outlined in the Product's owner's manual;
- Damage or failure to the Product caused by accidents, pests and vermin, lightning, wind, fire, floods, acts of God, or any other causes beyond the control of LGECI or the manufacturer;
- Damage or failure resulting from misuse, abuse, improper installation, repair, or maintenance of the Product. Improper repair includes use of parts not authorized or specified by LGECI. Improper installation or maintenance includes installation or maintenance contrary to the Product's owner's manual;
- Damage or failure caused by unauthorized modification or alteration of the Product, or if used for other than the intended household purpose/use of the Product, or damage or failure resulting from any water leakage due to improper installation of the Product;
- Damage or failure caused by incorrect electrical current, voltage or plumbing codes;
- Damage or failure caused by use that is other than normal household use, including, without limitation, commercial or industrial use, including use in commercial offices or recreational facilities, or as otherwise outlined in the Product's owner's manual;
- Damage or failure caused by the use of any accessories, components or cleaning products, including, without limitation, that are not approved/authorized by LGECI;
- Damage or failure caused by transportation and handling, including scratches, dents, chips and/ or other damage to the finish of the Product, unless such damage results from defects in materials or workmanship and is reported to LGECI within one (1) week of delivery of the Products;

- Damage or missing items to any display, open box, refurbished or discounted Product;
- Refurbished Product or any Product sold "As Is", "Where Is", "With all Faults", or any similar disclaimer;
- Products with original serial numbers that have been removed, altered or cannot be readily determined at the discretion of LGECI;
- Increases in utility costs and additional utility expenses in any way associated with the Product;
- Replacement of light bulbs, filters, fuses or any other consumable parts;
- Costs associated with removal and/or reinstallation of the Product for repairs;
- Noises associated with normal operation and failure to follow instructions found in the use and care and installation guides or operating the unit in an unsuitable environment will not be covered under this warranty.
- Coverage for "in Home" repairs, for products in-warranty, will be provided if the Product is within a 150 km radius from the nearest authorized service center (ASC), as determined by LG Canada. If your Product is located outside a 150 km radius from a ASC, as determined by LG Canada, it will be your responsibility to bring the Product, at your sole expense, to the ASC for in-warranty repair.
- Conversion of product from natural gas or LP gas.

All costs and expenses associated with the above excluded circumstances, listed under the heading, This Limited Warranty Does Not Cover, shall be borne by the consumer.

TO OBTAIN WARRANTY SERVICE AND ADDITIONAL INFORMATION, PLEASE CALL OR VISIT OUR WEBSITE:

Call 1-888-542-2623 and select the appropriate option from the menu, or visit our website at <http://www.lg.com>

PROCEDURE FOR RESOLVING DISPUTES:

EXCEPT WHERE PROHIBITED AT LAW, ALL DISPUTES BETWEEN YOU AND LG ARISING OUT OF OR RELATING IN ANY WAY TO THIS LIMITED WARRANTY OR THE PRODUCT SHALL BE RESOLVED EXCLUSIVELY THROUGH BINDING ARBITRATION, AND NOT IN A COURT OF GENERAL JURISDICTION. EXCEPT WHERE PROHIBITED AT LAW, YOU AND LG BOTH IRREVOCABLY AGREE TO WAIVE THE RIGHT

TO A JURY TRIAL AND TO BRING OR PARTICIPATE IN A CLASS ACTION.

Definitions. For the purposes of this section, references to "LG" mean LG Electronics Canada, Inc., its parents, subsidiaries and affiliates, and each of their officers, directors, employees, agents, beneficiaries, predecessors in interest, successors, assigns and suppliers; references to "dispute" or "claim" shall include any dispute, claim or controversy of any kind whatsoever (whether based in contract, tort, statute, regulation, ordinance, fraud, misrepresentation or any other legal or equitable theory) arising out of or relating in any way to the sale, condition or performance of the product or this Limited Warranty.

Notice of Dispute. In the event you intend to commence an arbitration proceeding, you must first notify LG in writing at least 30 days in advance of initiating the arbitration by sending a letter to LGECI Legal Team at 20 Norelco Drive, North York, Ontario, Canada M9L 2X6 (the "Notice of Dispute"). You and LG agree to engage in good faith discussions in an attempt to amicably resolve your claim. The notice must provide your name, address, and telephone number; identify the product that is the subject of the claim; and describe the nature of the claim and the relief being sought. If you and LG are unable to resolve the dispute within 30 days of LG's receipt of the Notice of Dispute, the dispute shall be resolved by binding arbitration in accordance with the procedure set out herein. You and LG both agree that, during the arbitration proceeding, the terms (including any amount) of any settlement offer made by either you or LG will not be disclosed to the arbitrator until the arbitrator determines the dispute.

Agreement to Binding Arbitration and Class Action Waiver. Upon failure to resolve the dispute during the 30 day period after LG's receipt of the Notice of Dispute, you and LG agree to resolve any claims between you and LG only by binding arbitration on an individual basis, unless you opt out as provided below, or you reside in a jurisdiction that prevents full application of this clause in the circumstances of the claims at issue (in which case if you are a consumer, this clause will only apply if you expressly agree to the arbitration). To the extent permitted by applicable law, any dispute between you and LG shall not be combined or consolidated with a dispute involving any other person's or entity's product or claim. More specifically, without limitation of the foregoing, except to the extent such a prohibition is not permitted at law, any dispute between you and LG shall not under any circumstances proceed as part of a class or representative action. Instead of arbitration, either party may bring an individual

action in small claims court, but that small claims court action may not be brought on a class or representative basis except to the extent this prohibition is not permitted at law in your province or territory of jurisdiction as it relates to the claims at issue between you and LG.

Arbitration Rules and Procedures. To begin arbitration of a claim, either you or LG must make a written demand for arbitration. The arbitration will be private and confidential, and conducted on a simplified and expedited basis before a single arbitrator chosen by the parties under the provincial or territorial commercial arbitration law and rules of the province or territory of your residence. You must also send a copy of your written demand to LG at LG Electronics, Canada, Inc., Attn: Legal Department- Arbitration, 20 Norelco Drive, North York, Ontario M9L 2X6. This arbitration provision is governed by your applicable provincial or territorial commercial arbitration legislation. Judgment may be entered on the arbitrator's award in any court of competent jurisdiction. All issues are for the arbitrator to decide, except that, issues relating to the scope and enforceability of the arbitration provision and to the arbitrability of the dispute are for the court to decide. The arbitrator is bound by the terms of this provision.

Governing Law. The law of the province or territory of your purchase shall govern this Limited Warranty and any disputes between you and LG except to the extent that such law is preempted by or inconsistent with applicable federal or provincial/territorial law. Should arbitration not be permitted for any claim, action, dispute or controversy between you and LG, you and LG attorn to the exclusive jurisdiction of the courts of the province or territory of your purchase for the resolution of the claim, action, dispute or controversy between you and LG.

Fees/Costs. You do not need to pay any fee to begin an arbitration. Upon receipt of your written demand for arbitration, LG will promptly pay all arbitration filing fees unless you seek more than \$25,000 in damages, in which case the payment of these fees will be governed by the applicable arbitration rules. Except as otherwise provided for herein, LG will pay all filing, administration and arbitrator fees for any arbitration initiated in accordance with the applicable arbitration rules and this arbitration provision. If you prevail in the arbitration, LG will pay your attorneys' fees and expenses as long as they are reasonable, by considering factors including, but not limited to, the purchase amount and claim amount. Notwithstanding the foregoing, if applicable law allows for an award of reasonable attorneys' fees and expenses, an arbitrator can award them to the

same extent that a court would. If the arbitrator finds either the substance of your claim or the relief sought in the demand is frivolous or brought for an improper purpose (as measured by the applicable laws), then the payment of all arbitration fees will be governed by the applicable arbitration rules. In such a situation, you agree to reimburse LG for all monies previously disbursed by it that are otherwise your obligation to pay under the applicable arbitration rules. Except as otherwise provided for, LG waives any rights it may have to seek attorneys' fees and expenses from you if LG prevails in the arbitration.

Hearings and Location. If your claim is for \$25,000 or less, you may choose to have the arbitration conducted solely (1) on the basis of documents submitted to the arbitrator, (2) through a telephonic hearing, or (3) by an in-person hearing as established by the applicable arbitration rules. If your claim exceeds \$25,000, the right to a hearing will be determined by the applicable arbitration rules. Any in-person arbitration hearings will be held at the nearest, most mutually-convenient arbitration location available within the province or territory in which you reside unless you and LG both agree to another location or agree to a telephonic arbitration.

Severability and Waiver. If any portion of this Limited Warranty (including these arbitration procedures) is unenforceable, the remaining provisions will continue in full force and effect to the maximum extent permitted by applicable law. Should LG fail to enforce strict performance of any provision of this Limited Warranty (including these arbitration procedures), it does not mean that LG intends to waive or has waived any provision or part of this Limited Warranty.

Opt Out. You may opt out of this dispute resolution procedure. If you opt out, neither you nor LG can require the other to participate in an arbitration proceeding. To opt out, you must send notice to LG no later than 30 calendar days from the date of the first consumer purchaser's purchase of the product by either (i) sending an e-mail to optout@lge.com, with the subject line: "Arbitration Opt Out;" or (ii) calling 1-800-980-2973. You must include in the opt out e-mail or provide by telephone: (a) your name and address; (b) the date on which the product was purchased; (c) the product model name or model number; and (d) the serial number (the serial number can be found (i) on the product; or (ii) online by accessing https://www.lg.com/ca_en/support/repair-service/schedule-repair and clicking on "Find My Model & Serial Number").

In the event that you "Opt Out", the law of the province or territory of your residence shall govern

this Limited Warranty and any disputes between you and LG except to the extent that such law is preempted by or inconsistent with applicable federal or provincial/territorial law. Should arbitration not be permitted for any claim, action, dispute or controversy between you and LG, you and LG agree to attorn to the exclusive jurisdiction of the courts of the province or territory of your residence for the resolution of the claim, action, dispute or controversy between you and LG.

You may only opt out of the dispute resolution procedure in the manner described above (that is, by e-mail or telephone); no other form of notice will be effective to opt out of this dispute resolution procedure. Opting out of this dispute resolution procedure will not affect the coverage of the Limited Warranty in any way, and you will continue to enjoy the full benefits of the Limited Warranty. If you keep this product and do not opt out, then you accept all terms and conditions of the arbitration provision described above.

Conflict of Terms. In the event of a conflict or inconsistency between the terms of this Limited Warranty and the End User License Agreement ("EULA") in regards to dispute resolution, the terms of this Limited Warranty shall control and govern the rights and obligations of the parties and shall take precedence over the EULA.



MANUEL D'UTILISATION

SÉCHEUSE

Veillez lire soigneusement le présent manuel d'utilisation avant de faire fonctionner l'appareil et conservez-le à portée de la main pour le consulter en tout temps. Cette version abrégée traite d'avis sécuritaires pour l'utilisateur, précautions et informations d'installation.

Pour consulter le manuel intégral, vous pouvez :

1. Manuel en ligne : visitez le site Web LG à : <http://gscs-manual.lge.com/Total/HQ/GatewayPage/main.html> ou scannez le code QR ici-haut ; ou alors
2. Copie PDF imprimable : visitez lg.com et recherchez votre numéro de modèle ; ou alors
3. Appelez ou écrivez au service à la clientèle tel que prévu à la section garantie limitée.

FRANÇAIS

DL*X385** / DL*X420** / DL*X450** / DL*360** / DL*340** / DL*347**

TABLE DES MATIÈRES

3 CONSIGNES DE SÉCURITÉ IMPORTANTES

- 3 LISEZ TOUTES LES CONSIGNES AVANT L'UTILISATION
- 4 AVERTISSEMENTS
- 8 MISES EN GARDE

9 APERÇU DU PRODUIT

- 9 Caractéristiques du produit

12 INSTALLATION

- 12 Avant l'installation
- 13 Choix de l'emplacement adéquat
- 17 Mise à niveau de l'appareil
- 17 Changement du côté de la porte
- 20 Installation de la trousse de ventilation
- 21 Superposition de l'appareil
- 22 Ventilation de la sècheuse
- 23 Raccordement des sècheuses au gaz
- 25 Raccordement des sècheuses électriques
- 26 Raccordement du tuyau d'entrée d'eau (modèles à la vapeur)
- 28 Vérification finale de l'installation

31 FONCTIONNEMENT

- 31 Avant l'utilisation
- 32 Chargement de la sècheuse
- 33 Autres options et fonctionnalités

34 FONCTIONS INTELLIGENTES

- 34 Application LG ThinQ
- 36 Fonction Smart Diagnosis^{MC}

38 ENTRETIEN

- 38 Nettoyage régulier

40 DÉPANNAGE

- 40 FAQ
- 41 Avant d'appeler le réparateur

47 GARANTIE LIMITÉE

- 47 CANADA

CONSIGNES DE SÉCURITÉ IMPORTANTES

LISEZ TOUTES LES CONSIGNES AVANT L'UTILISATION

Sécheuse et sécurité



AVERTISSEMENTS

Risque d'incendie

Le non-respect de ces instructions pourrait provoquer la mort, des blessures graves ou des dommages matériels importants.

- **N'installez pas de ventilateur d'appoint dans le tuyau d'évacuation.**
- **Installez tous les sèche-linge selon les instructions d'installation de la sécheuse recommandées par le fabricant.**



AVERTISSEMENTS :

RISQUE D'INCENDIE OU D'EXPLOSION

Le non-respect de ces instructions pourrait provoquer la mort, des blessures graves ou des dommages matériels importants.

- **N'entreposez ou n'utilisez pas d'essence ou d'autres vapeurs ou liquides inflammables à proximité de cet appareil ou d'autres appareils.**
- **EN PRÉSENCE D'UNE ODEUR DE GAZ**
 - **N'essayez pas de mettre tout appareil sous tension.**
 - **Ne touchez à aucun interrupteur électrique. N'utilisez aucun téléphone dans le bâtiment.**
 - **Évacuez toute personne présente dans la pièce, le bâtiment ou à proximité.**
 - **Appelez immédiatement votre fournisseur de gaz en utilisant le téléphone d'un voisin. Suivez attentivement les consignes du fournisseur de gaz.**
 - **Si vous ne pouvez pas joindre votre fournisseur de gaz, appelez le service d'incendie.**
- **L'installation et l'entretien doivent être effectués par un installateur qualifié, une agence de service ou votre fournisseur de gaz.**



AVERTISSEMENTS

Risque d'incendie

Installez la sècheuse en suivant les consignes du fabricant et les codes locaux.

- L'installation d'une sècheuse doit être effectuée par un installateur qualifié.
- N'installez pas une sècheuse avec des matériaux d'évacuation en plastique flexible. Si un conduit métallique flexible (semblable à du papier aluminium) est installé, celui-ci doit être du type que le fabricant de l'appareil a établi comme convenable pour l'utilisation avec des sècheuses. Les matériaux d'évacuation flexibles sont réputés pour s'affaisser, pour s'écraser facilement et pour emprisonner la charpie. Ces conditions obstrueront la circulation d'air de la sècheuse et augmenteront le risque d'incendie.
- Pour réduire le risque de blessure grave ou de décès, suivez toutes les consignes d'installation.

Messages de sécurité

Il est très important d'assurer votre sécurité et celle des autres.

Nous fournissons de nombreux conseils de sécurité importants dans ce manuel et sur votre appareil. Lisez toujours l'ensemble des messages de sécurité et respectez-les.



Ceci est le symbole d'alerte de sécurité.

Ce symbole est destiné à vous alerter des dangers potentiels pouvant entraîner la mort ou des blessures. Tous les messages de sécurité seront précédés du symbole d'alerte de sécurité et du terme AVERTISSEMENT ou MISE EN GARDE.



AVERTISSEMENTS

Vous pouvez être tué ou grièvement blessé si vous ne suivez pas les consignes.



MISES EN GARDE

Vous pouvez être légèrement blessé ou pouvez endommager le produit si vous ne suivez pas les consignes.

Tous les messages de sécurité vous indiqueront quel est le danger potentiel, comment réduire les risques de blessures et ce qui peut se produire en cas de non-respect des consignes.

AVERTISSEMENTS



AVERTISSEMENT

- Pour réduire les risques d'explosion, d'incendie, de mort, de décharge électrique, de brûlure ou de blessures lors de l'utilisation de l'appareil, prenez les précautions élémentaires, y compris les suivantes :

Installation

- Respectez toutes les procédures de sécurité recommandées de l'industrie, incluant le port de gants à longs poignets et de lunettes de sécurité.
- Avant d'être utilisé, l'appareil doit être installé conformément aux directives de ce manuel.
- Branchez l'appareil dans un circuit électrique à protection, à valeurs nominales et de taille adéquates pour éviter une surcharge électrique.
- L'appareil doit être installé et mis à la terre conformément au code du bâtiment local par le personnel qualifié.
- Débranchez le cordon d'alimentation, le fusible de maison ou le disjoncteur avant l'installation ou un entretien de l'appareil.
- Pour déplacer ou installer l'appareil dans un autre emplacement, faites appel à un technicien qualifié.
- Gardez le matériel d'emballage hors de portée des enfants. Le matériel d'emballage pose un danger pour les enfants. Il y a un risque de suffocation.
- Au moins deux personnes sont requises pour déplacer ou installer l'appareil.
- Cet appareil n'est pas conçu pour un usage nautique ou mobile, comme dans un véhicule récréatif, une roulotte ou un avion.
- Cet appareil doit être placé près d'une prise électrique.
- Ne coupez ni n'enlevez jamais la broche de mise à la terre du câble d'alimentation.
- Lorsque vous installez ou déplacez l'appareil, faites attention de ne pas pincer, écraser, ni endommager le câble d'alimentation.
- N'installez pas l'appareil dans un endroit humide.
- Détruisez l'emballage en carton, le sac en plastique et tout autre matériel d'emballage après avoir déballé l'appareil. Les enfants pourraient jouer avec ces articles. Le carton, lorsque recouvert de tapis, de draps ou de pellicule de plastique, peut se transformer en chambre étanche.
- Placez l'appareil à au moins 18 pouces du sol si vous l'installez dans un garage.
- ÉVITEZ d'utiliser des vis à tôle ou d'autres fixations qui traversent la paroi du conduit, car elles pourraient retenir la charpie et réduire ainsi l'efficacité du système d'évacuation. Recouvrez tous les joints de ruban à conduit.
- N'utilisez que des conduits métalliques rigides, semi-rigides ou flexibles d'un diamètre de 4 pouces à l'intérieur de la sècheuse ou pour l'évacuation vers l'extérieur. L'utilisation de conduits en plastique ou d'autres réseaux de gaines peut causer un incendie. Pendant l'installation ou l'utilisation, des conduits percés peuvent causer un incendie s'ils s'affaissent ou s'ils sont autrement comprimés.
- Le diamètre du conduit d'évacuation doit être de 4 pouces (10,2 cm), sans obstruction. Le conduit d'évacuation doit être aussi court que possible. Assurez-vous de nettoyer les vieux conduits avant d'installer votre nouvelle sècheuse.
- Il est recommandé d'utiliser un conduit métallique rigide, semi-rigide ou flexible entre la sècheuse et le mur. Tout conduit métallique de transition non rigide doit être homologué UL. Un conduit de transition fabriqué à partir d'autres matériaux peut augmenter le temps de séchage.
- Les conduits ne sont pas fournis avec la sècheuse. Vous devez vous procurer les conduits requis de votre propre chef. L'embout d'extrémité doit avoir des clapets à charnières pour empêcher le refoulement d'air lorsque la sècheuse ne fonctionne pas.
- La bouche d'extraction des sècheuses au gaz DOIT être dirigée vers l'extérieur.
- Le système d'évacuation de la sècheuse doit être dirigé vers l'extérieur de l'habitation. Si la bouche d'évacuation de la sècheuse n'est pas dirigée vers l'extérieur, de fines charpies et de grandes quantités de moisissure seront expulsées aux alentours de la sècheuse. Une accumulation de charpies à tout endroit de l'habitation peut présenter des risques sanitaires et d'incendie.
- N'installez pas la sècheuse à proximité d'une autre source de chaleur, comme un four, un poêle ou un appareil de chauffage.
- Maintenez l'espace autour de la bouche d'extraction d'air et adjacente à celle-ci libre de toute accumulation de charpie, de poussière et de saleté.

- L'appareil ne doit pas être alimenté par un dispositif de commutation externe, tel qu'une minuterie, ni être raccordé à un circuit qui est régulièrement mis sous et hors tension par les services publics.
- Certaines pièces internes qui ne sont pas mises à la terre intentionnellement posent un risque de décharge électrique durant l'entretien seulement. Remarque à l'intention du personnel d'entretien – Évitez tout contact avec la pièce suivante lorsque l'appareil est sous tension : PANNEAU DE COMMANDE

Fonctionnement

- N'essayez jamais d'utiliser cet appareil s'il est endommagé, défectueux ou partiellement désassemblé, s'il manque des pièces ou si des pièces, incluant le câble et la fiche, sont endommagés.
- Réparez ou remplacez immédiatement tout câble d'alimentation effiloché ou endommagé. N'utilisez pas un câble avec des fissures ou des dommages d'abrasion sur sa longueur ou sur une de ses extrémités.
- Si l'appareil produit un bruit bizarre, une odeur chimique ou de brûlé ou de la fumée, débranchez-le immédiatement et communiquez avec le Centre d'information à la clientèle de LG Electronics.
- Ne débranchez jamais l'appareil en tirant sur le cordon d'alimentation. Prenez toujours la fiche fermement et tirez-la de la prise de courant.
- N'utilisez pas de rallonge électrique ni d'adaptateur avec cet appareil.
- Ne saisissez pas le cordon d'alimentation et ne touchez pas les boutons de l'appareil avec les mains mouillées.
- Ne modifiez et ne prolongez pas le cordon d'alimentation.
- Si l'appareil a été immergé, communiquez avec le Centre d'information à la clientèle de LG Electronics pour obtenir des directives avant de recommencer à l'utiliser.
- N'entreposez ou n'utilisez pas d'essence ou d'autres vapeurs inflammables à proximité de cet appareil ou d'autres appareils.
- Veillez à maintenir la zone située en-dessous et autour de vos appareils électroménagers dégagée de matières combustibles (peluche/charpie, papier, chiffons, etc.), d'essence, de produits chimiques et d'autres vapeurs ou liquides inflammables.
- Cet appareil n'est pas destiné à être utilisé par des personnes (incluant des enfants) dont les capacités physiques, mentales ou sensorielles sont réduites, ou qui n'ont pas l'expérience ou les connaissances pour le faire, à moins d'avoir reçu des instructions et d'avoir été supervisées par une personne responsable de leur sécurité.
- N'utilisez l'appareil qu'aux fins pour lesquelles il est conçu.
- Ne forcez pas la porte et ne posez pas votre poids sur la porte de l'appareil.
- Ne laissez pas des enfants jouer sur, dans ou avec l'appareil. Il est nécessaire de surveiller étroitement les enfants lorsque l'appareil fonctionne à proximité d'eux.
- Ne modifiez pas les commandes.
- En cas de fuite de gaz (propane, gaz naturel, etc.), ne faites pas fonctionner cet appareil ni tout autre appareil. Ouvrez immédiatement une fenêtre ou une porte pour aérer la zone.
- Dans certaines conditions, de l'hydrogène peut se former dans un système d'eau chaude qui pas été utilisé pendant deux semaines ou plus. L'HYDROGÈNE EST UN GAZ EXPLOSIF. Si le système d'eau chaude n'a pas servi pendant une telle durée, ouvrez tous les robinets d'eau chaude et laissez l'eau couler pendant plusieurs minutes avant d'utiliser l'appareil. Cette procédure permettra d'évacuer toute trace d'hydrogène accumulé. Comme l'hydrogène est un gaz inflammable, ne fumez pas pendant ce temps, et n'utilisez pas de feu.
- Fixez le tuyau de vidange en serrant fermement.
- Ne placez pas d'articles huileux ou gras, de chandelles ou de matières inflammables au-dessus de l'appareil.
- N'utilisez pas d'assouplissant ou de produits pour éliminer la statique, sauf si recommandé par le fabricant de l'assouplissant ou du produit.
- Ne mettez pas vos mains dans l'appareil si le tambour est en mouvement.

- Ne séchez pas d'articles qui ont été nettoyés, lavés, trempés dans de l'essence ou tachés ou éclaboussés d'essence, de solvants de nettoyage à sec, d'huile végétale ou à friture ou d'autres substances inflammables ou explosives, puisque les vapeurs pourraient s'enflammer ou exploser.
- N'utilisez pas de chaleur pour sécher des articles contenant de caoutchouc mousse ou des matériaux caoutchouteux de texture similaire.
- Ne mettez pas de plastique, de papier ou de vêtements qui pourraient brûler ou fondre au-dessus de la sècheuse pendant son fonctionnement.
- Les appareils au gaz peuvent causer une exposition mineure s'ils entrent en contact avec les quatre substances suivantes : benzène, monoxyde de carbone, formaldéhyde et suie. Cette exposition est principalement causée par la combustion incomplète de gaz naturel ou de gaz de pétrole liquéfiés.
- Des sècheuses correctement ajustées minimisent la combustion incomplète. L'exposition à ces substances peut être minimisée davantage en ventilant correctement la sècheuse vers l'extérieur.
- Vérifiez toujours s'il y a des objets inhabituels à l'intérieur de l'appareil avant de le mettre en marche.
- Ne placez pas d'articles qui ont été souillés avec de l'huile de cuisson dans votre appareil. Les articles contaminés par de l'huile de cuisson peuvent provoquer une réaction chimique qui pourrait enflammer les articles. Pour réduire le risque d'incendie attribuable à des articles contaminés, la dernière partie du cycle de séchage par culbutage de la sècheuse se déroule sans chaleur (période de refroidissement). Évitez d'arrêter le séchage par culbutage avant la fin du cycle de séchage, à moins que tous les articles ne soient rapidement retirés et étalés de manière à dissiper la chaleur.
- Ne laissez pas les enfants ni les animaux domestiques grimper à l'intérieur du tambour de la sècheuse.
- Ne placez pas d'animaux, comme des animaux de compagnie, dans l'appareil.
- Ne placez aucune partie de votre corps, comme vos mains ou vos pieds, ni aucun objet métallique sous l'appareil.
- Prenez soin de ne pas pincer votre main lorsque vous ouvrez ou fermez la porte de la sècheuse.

Entretien

- Ne réparez ou ne remplacez aucune pièce de l'appareil. Toutes les réparations et tous les entretiens doivent être effectués par un technicien d'entretien qualifié, à moins qu'il y ait d'autres recommandations précises dans ce manuel d'utilisation. N'utilisez que des pièces d'origine autorisées.
- Ne désassemblez pas et ne réparez pas l'appareil vous-même.
- Retirez toute poussière ou tout corps étranger des fiches du câble d'alimentation.
- Débranchez cet appareil de la prise électrique avant de le nettoyer et avant toute tentative d'entretien. L'utilisation du panneau de commande pour éteindre l'appareil ne coupe pas l'alimentation.
- Avant de mettre la laveuse hors service ou au rebut, retirez-en la porte pour éviter que des enfants ou des petits animaux y soient accidentellement enfermés.
- Débranchez l'appareil avant de le nettoyer pour éviter le risque de décharge électrique.
- L'intérieur de l'appareil et le conduit d'évacuation doivent être nettoyés périodiquement par un technicien qualifié.
- Certaines pièces internes qui ne sont pas mises à la terre intentionnellement posent un risque de décharge électrique durant l'entretien seulement. Remarque à l'intention du personnel d'entretien – Évitez tout contact avec la pièce suivante lorsque l'appareil est sous tension : PANNEAU DE COMMANDE

Vapeur (modèles à vapeur)

- N'ouvrez pas la porte de la sècheuse pendant le CYCLE DE VAPEUR.
- Ne touchez pas à la buse de vapeur dans le tambour pendant ou après le CYCLE DE VAPEUR.
- Sur les modèles dotés d'un réservoir d'alimentation en vapeur, ne remplissez pas le réservoir d'alimentation en vapeur d'eau chaude (plus de 86 °F/30 °C) d'essence, de solvant à nettoyage à sec ou d'autres substances inflammables ou explosives.

Instructions de mise à la terre

- La connexion incorrecte du conducteur pour relier les appareils à la terre peut créer un risque de décharge électrique. Vérifiez avec un électricien compétent ou un personnel de service si vous n'êtes pas certain que l'appareil est correctement mis à la terre. Ne modifiez pas la fiche fournie avec l'appareil; si elle ne rentre pas dans la prise, faites installer une prise appropriée par un électricien compétent.
- L'appareil doit être mis à la terre. En cas d'un mauvais fonctionnement ou d'une panne, la mise à terre réduira le risque de décharge électrique en fournissant le moins de résistance pour le courant électrique. L'appareil est équipé d'un cordon avec un conducteur pour relier les appareils à la terre. La fiche doit être branchée sur une prise appropriée, installée et reliée à la terre conformément aux codes et règlements locaux.
- L'appareil doit être branché dans une prise correctement mise à la terre. Une mise à la terre inadéquate de l'appareil peut causer une décharge électrique. Faites vérifier la prise murale et le circuit par un électricien qualifié afin de vous assurer que la prise est correctement mise à la terre. Le non-respect de ces instructions peut causer un danger de décharge électrique ou d'incendie.

MISES EN GARDE

MISE EN GARDE

- Pour réduire les risques de blessures mineures, de pannes ou de dommages causés à l'appareil ou à la propriété lors de l'utilisation de l'appareil, prenez les précautions élémentaires, y compris les suivantes :
-

Installation

- Installez l'appareil sur un plancher ferme et au niveau.
- Entreposez et installez l'appareil dans un endroit où il ne sera pas exposé à des températures sous le point de congélation ni aux intempéries.

Fonctionnement

- Nettoyez le filtre à charpies avant ou après chaque brassée.
- N'utilisez pas d'assouplissant ou de produits pour éliminer la statique, sauf si recommandé par le fabricant de l'assouplissant ou du produit.
- Si le tuyau de vidange gèle pendant l'hiver, faites-le dégeler avant de l'utiliser.

GARDEZ CES CONSIGNES

APERÇU DU PRODUIT

Caractéristiques du produit

Les illustrations contenues dans ce manuel peuvent être différentes des composants et accessoires réels, et ceux-ci peuvent être modifiés sans préavis par le fabricant dans le but d'améliorer le produit.

Vue de l'avant

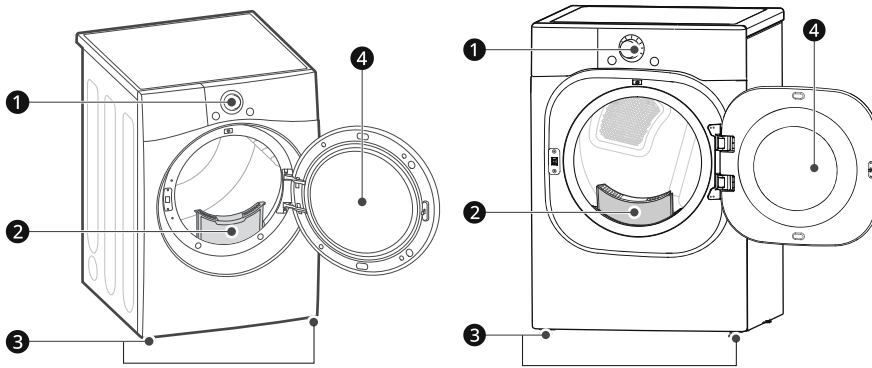

- ❶ Panneau de commande
- ❷ Filtres à charpie
- ❸ Pieds de nivellement
- ❹ Porte réversible

Vue de l'arrière

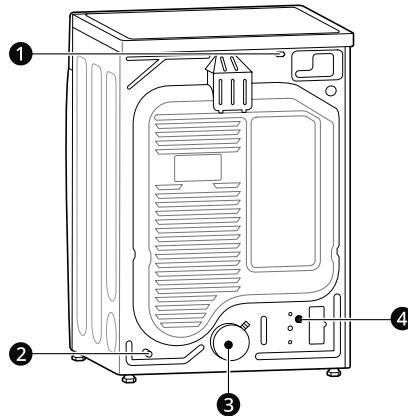

- ❶ Cordon d'alimentation
- ❷ Raccord de la conduite de gaz (modèles au gaz)
- ❸ Sortie du conduit d'évacuation d'air
- ❹ Raccord du tuyau d'alimentation en eau (modèles à la vapeur)

Caractéristiques du produit

Modèle		DL*X385** / DL*X420**	DL*X450**
Description		Sécheuse à la vapeur	
Alimentation électrique		Veuillez consulter la plaque signalétique pour les renseignements détaillés.	
Pression d'eau minimale et maximale		De 20 à 120 psi (de 138 à 827 kPa)	
Dimension (largeur × hauteur × profondeur)		27 po × 30 1/8 po × 39 po (68,6 cm × 76,5 cm × 99 cm)	27 po × 30 po × 39 po (68,6 cm × 76,1 cm × 99 cm)
Profondeur maximale avec la porte ouverte		51 3/8 po (130,5 cm)	51 po (129,7 cm)
Poids net		Gaz : de 136,03 lb (61,7 kg) à 139,34 lb (63,2 kg) Électrique : de 121,9 lb (55,3 kg) à 125,3 lb (56,8 kg)	Gaz : 140,4 lb (63,7 kg) Électrique : 60,5 kg (133,4 lb)
Capacité	Cycle de vapeur	7,4 pi ³ (8 lb/3,6 kg)	
	Cycle normal	7,4 pi ³ (22,5 lb/10,2 kg)	
Alimentation en gaz		GN : de 4 à 10,5 po (de 10,2 à 26,7 cm) CE GPL : 20,4 à 33,1 cm (8 à 13 po) CE	

Modèle		DL*360**	DL*340** / DL*347**
Description		Sécheuse sans vapeur	
Alimentation électrique		Veuillez consulter la plaque signalétique pour les renseignements détaillés.	
Dimension (largeur × hauteur × profondeur)		27 po × 30 1/8 po × 39 po (68,6 cm × 76,5 cm × 99 cm)	
Profondeur maximale avec la porte ouverte		51 3/8 po (130,5 cm)	
Poids net		Gaz : de 136,03 lb (61,7 kg) à 139,34 lb (63,2 kg) Électrique : de 121,9 lb (55,3 kg) à 125,3 lb (56,8 kg)	Gaz : 123,02 lb (55,8 kg) Électrique : 54,5 kg (120,15 lb)
Capacité	Cycle normal	7,4 pi ³ (22,5 lb/10,2 kg)	
Alimentation en gaz		GN : de 4 à 10,5 po (de 10,2 à 26,7 cm) CE GPL : 20,4 à 33,1 cm (8 à 13 po) CE	



Accessoires

Accessoires inclus

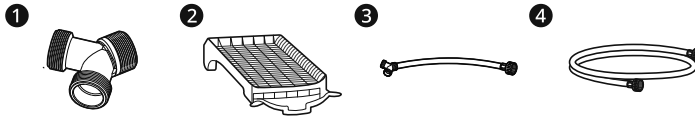

- ❶ Raccord en Y (sur certains modèles)
- ❷ Grille de séchage (sur certains modèles)
- ❸ Tuyau d'alimentation – court (sur certains modèles)
- ❹ Tuyau d'alimentation – long (sur certains modèles)

Accessoires en option (vendus séparément)

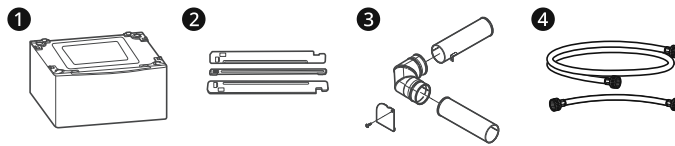

- ❶ Piédestal
- ❷ Trousse de superposition
- ❸ Ensemble de ventilation latérale (ensemble n° 383EEL9001B)
- ❹ Tuyaux

REMARQUE

- Pour votre sécurité et pour prolonger la vie du produit, n'utilisez que des composants autorisés. Le fabricant décline toute responsabilité en cas de dysfonctionnement du produit ou d'accidents consécutifs à l'utilisation de pièces non autorisées.

INSTALLATION

Avant l'installation

Aperçu de l'installation

Veillez d'abord lire ces instructions d'installation après avoir acquis cette sécheuse ou l'avoir déplacée dans un autre lieu.

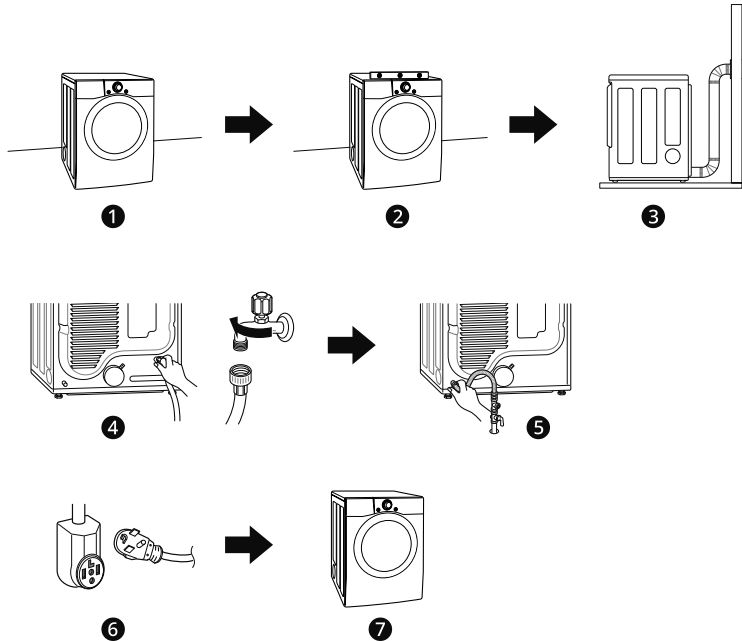

- ❶ Choisissez l'emplacement adéquat.
- ❷ Mettez l'appareil à niveau.
- ❸ Ventilez l'appareil.
- ❹ Raccordez le tuyau d'entrée (pour les modèles à la vapeur).
- ❺ Raccorder la sécheuse au gaz.
- ❻ Brancher le cordon d'alimentation.
- ❼ Test d'installation et de fonctionnement.
 - Reportez-vous à la section **Test Exhaust System (Test du système d'évacuation)** dans la partie **INSTALLATION**.

Choix de l'emplacement adéquat

⚠ AVERTISSEMENT

- Lisez les directives d'installation dans leur intégralité avant d'installer et d'utiliser l'appareil. Il est important que vous lisiez ce manuel dans son intégralité avant d'installer et d'utiliser l'appareil. Les pages suivantes contiennent des instructions détaillées relativement aux connexions électriques et à d'autres exigences.

cycles automatiques par capteur pourraient ne pas fonctionner adéquatement.

- Si vous installez l'appareil dans un garage, vous devez le placer à au moins 18 po (45,7 cm) au-dessus du sol. Le piédestal standard a une hauteur de 15 po (38 cm). Le bas de l'appareil doit cependant être à 18 po (45,7 cm) du plancher du garage.

Évacuation

- L'emplacement doit permettre une installation adéquate des tuyaux d'évacuation. La bouche d'extraction des sècheuses au gaz doit être dirigée vers l'extérieur.

Température ambiante

Installez l'appareil dans un endroit où la température est supérieure à 45 °F (7 °C).

Si la température autour de l'appareil est trop basse, ce dernier pourrait ne pas s'éteindre à la fin d'un cycle automatique. Cela peut prolonger les temps de séchage.

Électricité

Utilisez une prise de courant individuelle mise à la terre qui se trouve à moins de 2 pi (61 cm) de chaque côté de l'appareil.

⚠ AVERTISSEMENT

- L'appareil ne doit pas être installé ni entreposé dans un espace où il sera exposé à l'eau ou aux intempéries.

REMARQUE

- Certaines réglementations limitent ou interdisent l'installation de la sècheuse dans des garages, des maisons mobiles ou des dortoirs. Si vous avez des questions, communiquez avec votre inspecteur en bâtiment local.

Plancher

Pour éviter le bruit et les vibrations, l'appareil doit être mis à niveau et installé sur un plancher stable avec une pente maximale de 1 po (2,5 cm). Au besoin, ajustez les pieds de nivellement pour compenser les inégalités du sol.

REMARQUE

- Un plancher robuste est requis pour supporter le poids total de l'appareil chargé. Le poids combiné des appareils supplémentaires doit également être pris en considération.
- Si l'appareil n'est pas à niveau, les vêtements pourraient ne pas culbuter correctement, et les

Dimensions et dégagements

Les dégagements suivants sont recommandés pour l'appareil.

- Il faut prendre en compte un dégagement supplémentaire pour faciliter l'installation et l'entretien de l'appareil.
- Afin de réduire le transfert de bruit, des dégagements supplémentaires doivent être envisagés sur tous les côtés de la sécheuse.

Espacement pour une installation en encastrement ou dans un placard

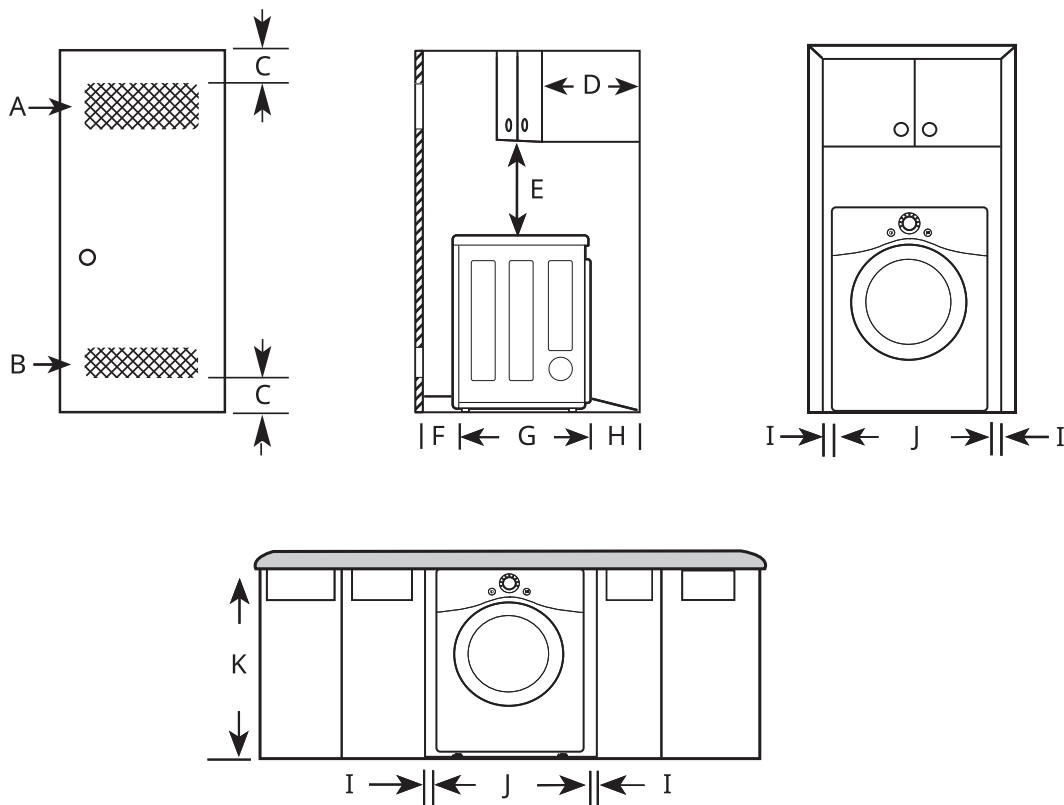

-	Description	Dimensions/dégagements
A	Ouverture supérieure de ventilation	$\geq 48 \text{ po}^2$ (310 cm ²)
B	Ouverture inférieure de ventilation	$\geq 24 \text{ po}^2$ (155 cm ²)
C	Distance de l'ouverture de ventilation	$\geq 3 \text{ po}$ (76 mm)
D	Profondeur de l'armoire supérieure	$\leq 14 \text{ po}$ (356 mm)
E	Distance jusqu'à l'armoire/étagère supérieure	$\geq 18 \text{ po}$ (457 mm)
F	Dégagement à l'avant	1 po (25 mm)
G	Profondeur	30 1/8 po (765 mm)
H	Dégagement à l'arrière	$\geq 5 \text{ po}$ (127 mm)
I	Dégagement sur le côté	$\geq 1 \text{ po}$ (25 mm)
J	Largeur	27 po (686 mm)

-	Description	Dimensions/dégagements
K	Hauteur de l'ouverture de l'armoire	39 po (990 mm)

Exigences de ventilation du placard

Les placards avec des portes doivent avoir une ouverture de ventilation supérieure et inférieure pour empêcher l'accumulation de chaleur et d'humidité dans le placard. Une ouverture de ventilation supérieure d'au moins 48 po² (310 cm²) doit être installée à 6 pi ou plus du sol. Une ouverture de ventilation inférieure d'au moins 24 po² (155 cm²) doit être installée à 1 pi ou moins du sol. Installez des grilles de ventilation dans la porte ou coupez les parties inférieure et supérieure de la porte pour créer les ouvertures de ventilation. Des portes à persiennes dotées d'ouvertures de ventilation équivalentes sont également acceptables.

REMARQUE

- Laissez au moins un petit espace entre la sècheuse et tout autre objet ou appareil pour éviter les transferts de vibrations. Les vibrations peuvent causer du bruit, entraîner un contact entre les appareils et endommager la finition, ce qui pourrait causer encore plus de bruit.
- Aucun autre appareil à combustion ne peut être installé dans le même placard en tant que sècheuse.

Espacement pour une installation en encastrement ou dans un placard, avec laveuse et sècheuse superposées

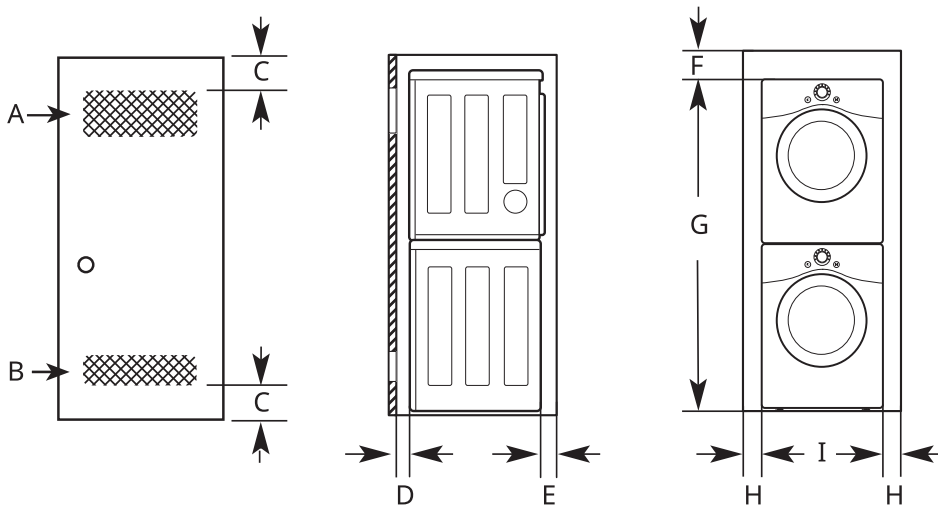

-	Description	Dimensions/dégagements
A	Ouverture supérieure de ventilation	≥ 48 po ² (310 cm ²)
B	Ouverture inférieure de ventilation	≥ 24 po ² (155 cm ²)
C	Distance de l'ouverture de ventilation	≥ 3 po (76 mm)
D	Dégagement à l'avant	≥ 1 po (25 mm)
E	Dégagement à l'arrière	≥ 5 1/2 po (140 mm)
F	Dégagement du dessus jusqu'au plafond	≥ 6 po (152 mm)
G	Hauteur jusqu'en haut des appareils superposés [†]	77 1/2 po (1968 mm)

-	Description	Dimensions/dégagements
H	Dégagement sur le côté	≥ 1 po (25 mm)
I	Largeur [†]	27 po (686 mm)

† Diffère selon les dimensions de la laveuse.

Espacement pour une installation dans une armoire

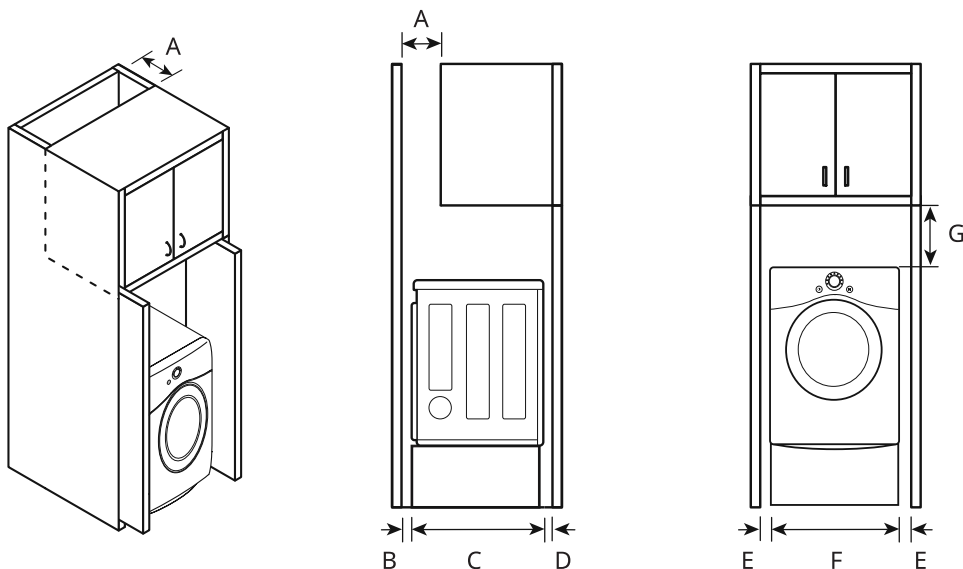

S'il s'agit d'une installation dans une armoire avec porte, des ouvertures de ventilation minimales doivent être pratiquées en haut de la porte de l'armoire.

-	Description	Dimensions/dégagements
A	Profondeur de l'ouverture de ventilation	≥ 7 po (178 mm)
B	Dégagement à l'arrière	≥ 5 po (127 mm)
C	Profondeur	30 1/8 po (765 mm)
D	Dégagement à l'avant	≥ 1 po (25mm)
E	Dégagement sur le côté	≥ 1 po (25 mm)
F	Largeur	27 po (686 mm)
G	Dégagement jusqu'en haut de l'armoire	≥ 9 po (229 mm)

Mise à niveau de l'appareil

⚠ AVERTISSEMENT

- Portez des gants à longs poignets et des lunettes de sécurité.
- Cet appareil est lourd. Deux personnes ou plus sont nécessaires pour son installation.

Vérification de la mise au niveau

Placez l'appareil à l'emplacement choisi et placez un niveau le long de la partie supérieure de l'appareil.

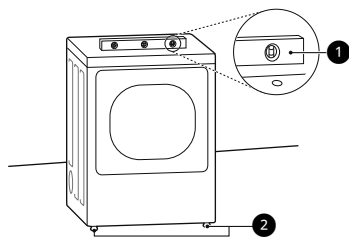

- ① Niveau
- ② Pieds de nivellement

REMARQUE

- Les quatre pieds de nivellement doivent reposer solidement sur le plancher. Appuyez doucement sur les coins supérieurs de l'appareil pour vous assurer que l'appareil ne se balance pas d'un coin à l'autre.
- Ajustez les pieds de nivellement uniquement pour mettre à niveau l'appareil. Les allonger plus que nécessaire pourrait provoquer des vibrations.
- Pour un rendement de séchage optimal, l'appareil doit être au niveau. Pour réduire les vibrations, le bruit et les mouvements indésirables au minimum, le plancher doit être solide et parfaitement au niveau.

Réglage des pieds de nivellement

Utilisez une clé anglaise ajustable pour tourner les pieds de nivellement. Dévissez les pieds pour soulever l'appareil ou vissez les pieds pour l'abaisser. Soulevez ou abaissez l'appareil à l'aide des pieds de nivellement jusqu'à ce que l'appareil soit à niveau d'un côté à l'autre et de l'avant à

l'arrière. Assurez-vous que les quatre pieds de nivellement reposent fermement sur le plancher.

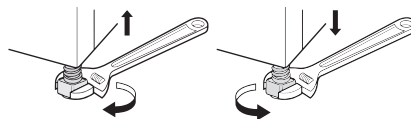

REMARQUE

- Si vous installez l'appareil sur le piédestal en option, vous devez utiliser les pieds de nivellement du piédestal pour mettre l'appareil à niveau. Les pieds de nivellement de l'appareil doivent être entièrement rétractés.

Changement du côté de la porte

⚠ AVERTISSEMENT

- Soutenez la porte avec un tabouret ou une caisse de dimensions appropriées, ou faites-vous aider pour soutenir le poids de la porte.
- Évitez de laisser tomber la porte.
- Débranchez l'appareil ou fermez le disjoncteur principal avant de commencer la procédure d'inversion de la porte.
- Inversez toujours la porte AVANT de superposer l'appareil sur la laveuse.

Outils requis

- Tournevis cruciforme
- Grand tournevis à lame plate (recommandé pour les vis de charnières si celles-ci sont serrées ou si votre tournevis à tête cruciforme est usé)
- Petit tournevis à lame plate (pour soulever les pièces)

Directives pour l'inversion de la porte

Les instructions ci-après vous permettront de faire passer la porte à ouverture latérale du côté droit au côté gauche. Une fois la porte inversée, si vous devez l'inverser de nouveau, faites preuve de vigilance lorsque vous exécutez ces instructions. Certaines illustrations devront être interprétées à l'envers, et vous devrez lire les instructions d'autant plus attentivement.

- 1 Ouvrez la porte et enlevez les deux vis décoratives, les deux vis du verrou et le verrou du côté du loquet à l'aide d'un tournevis. Conservez-les pour l'étape 4.

AVERTISSEMENT

- Supportez bien le poids de la porte avant d'enlever les vis des charnières.

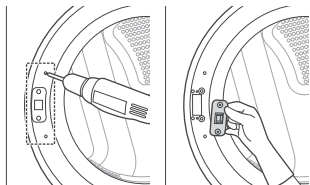

- 2 Tout en soutenant la porte, retirez les deux vis de la charnière de la porte. Enlevez la porte.

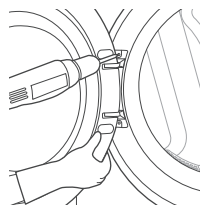

- 3 Retournez la porte et alignez les trous de la charnière avec les trous du côté opposé de l'enceinte de la sécheuse. Réinstallez la porte avec les vis retirées à l'étape 2.

AVERTISSEMENT

- Supportez bien le poids de la porte avant d'insérer les vis des charnières.

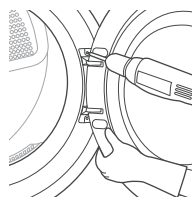

- 4 Installez les deux vis décoratives, le verrou et les deux vis du verrou enlevés à l'étape 1 sur le côté opposé à celui duquel ils ont été retirés.

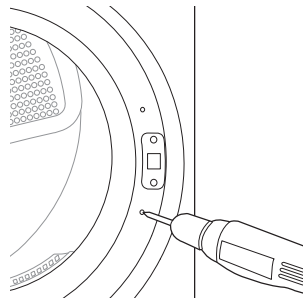

- 5 Vérifiez que la porte se ferme correctement.

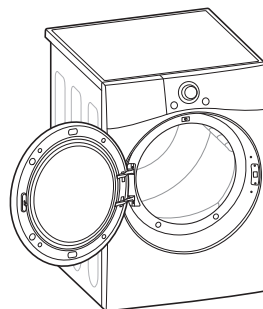

Directives pour l'inversion de la porte (DL*X450)**

Les instructions ci-après vous permettront de faire passer la porte à ouverture latérale du côté droit au côté gauche. Une fois la porte inversée, si vous devez l'inverser de nouveau, faites preuve de vigilance lorsque vous exécutez ces instructions. Certaines illustrations devront être interprétées à l'envers, et vous devrez lire les instructions d'autant plus attentivement.

- 1 Ouvrez la porte de l'appareil.

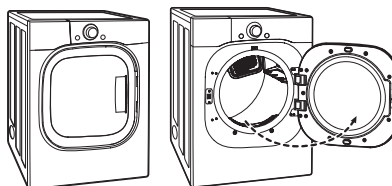

- 2 Retirez les vis indiquées ci-dessous (six à gauche, quatre à droite).

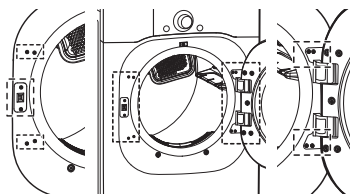

- 3 Retirez les quatre vis décoratives à gauche à l'aide d'un tournevis.

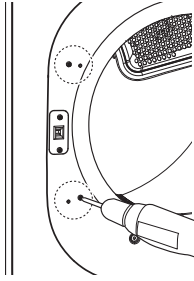

- 4** Retirez les deux vis du verrou et le verrou.

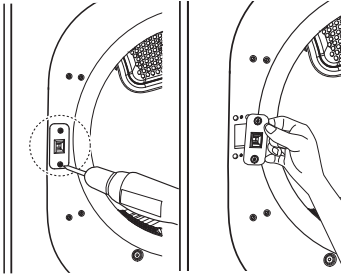

⚠ MISE EN GARDE

- Supportez bien le poids de la porte avant d'enlever les vis des charnières.

- 5** Maintenez la charnière en place tout en retirant les quatre vis de la charnière (pour éviter que la porte ne tombe).

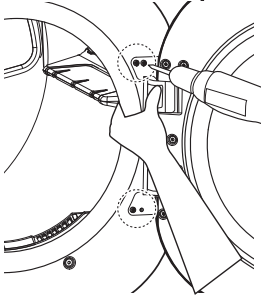

- 6** Retirez la porte du couvercle de l'armoire.

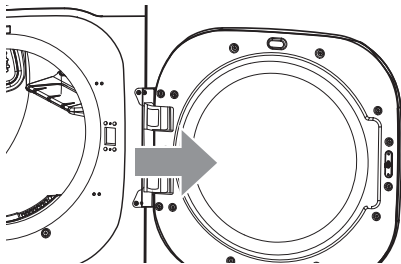

- 7** Déplacez la porte vers la gauche et alignez les trous de la charnière avec les trous de l'armoire.

⚠ AVERTISSEMENT

- Supportez bien le poids de la porte avant d'insérer les vis des charnières.

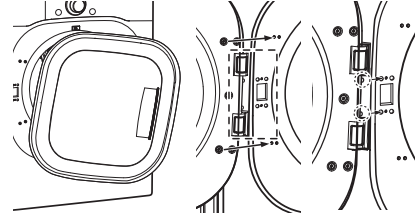

- 8** Maintenez la charnière en place tout en insérant les deux vis de la charnière (pour éviter que la porte ne tombe).

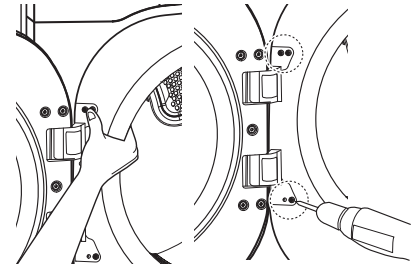

- 9** Insérez le verrou du côté droit et installez les vis du verrou.

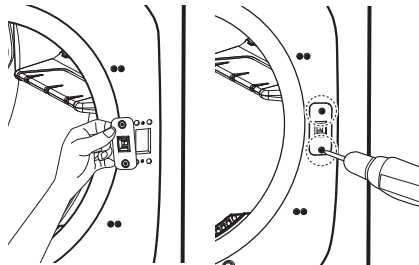

- 10** Insérez les quatre vis décoratives du côté droit.

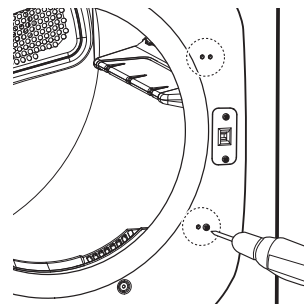

- 11** Vérifiez que la porte se ferme et se verrouille correctement.

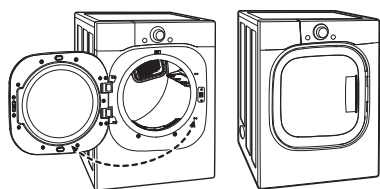

Installation de la trousse de ventilation

⚠ AVERTISSEMENT

- Portez des gants à longs poignets et des lunettes de sécurité.
- Utilisez une bouche d'évacuation métallique lourde.
- N'utilisez pas de conduits en plastique ou en feuilles minces.
- Nettoyez les conduits d'évacuation existants avant d'installer l'appareil.

L'appareil est configuré pour une ventilation vers l'arrière. Il peut aussi évacuer l'air par le dessous ou par le côté.

REMARQUE

- Vous pouvez acheter la trousse d'adaptation chez votre détaillant LG (n° de pièce 383EEL9001B). Cette trousse contient les composants nécessaires pour changer l'emplacement de l'évacuation d'air de l'appareil.
- La ventilation vers la droite n'est pas offerte pour les modèles au gaz.

Évacuation latérale

- 1** Enlevez la vis de retenue **1** du conduit d'évacuation arrière et retirez le conduit d'évacuation **2**.

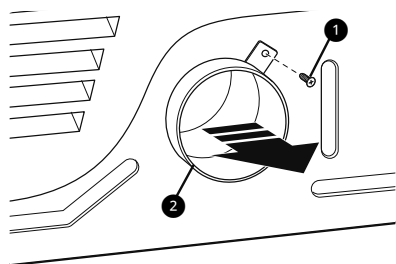

- 2** Appuyez sur les languettes de la rondelle défonçable **3** et retirez-la soigneusement pour obtenir l'ouverture de ventilation souhaitée. (La ventilation par le côté droit n'est pas offerte sur les modèles au gaz.) Appuyez sur le conduit de l'adaptateur **4** pour l'insérer dans le boîtier du ventilateur et fixez-le à la base de la sécheuse, comme il est illustré.

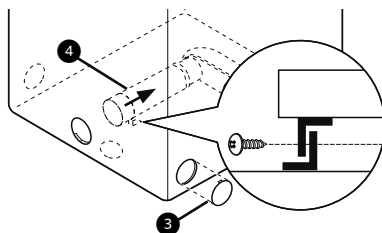

- 3** Assemblez un coude **5** de 4 po (10,2 cm) à la section de conduit de 4 po (10,2 cm) suivante et recouvrez tous les joints de ruban à conduit. Assurez-vous que l'extrémité mâle du coude est orientée VERS L'EXTÉRIEUR de la sécheuse. Insérez l'ensemble coude-conduit dans l'ouverture latérale et raccordez-le au conduit adaptateur. Recouvrez le joint de ruban à conduit. Faites en sorte que l'extrémité mâle du conduit dépasse de 1,5 po (3,8 cm) à l'extérieur pour le raccordement au reste du système d'évacuation. Fixez la plaque d'obturation **6** à l'arrière de la sécheuse avec la vis de la trousse.

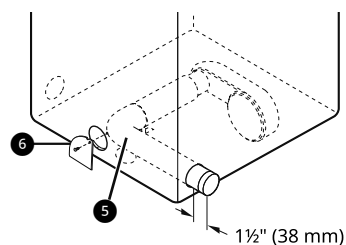

Évacuation par le dessous

- 1** Enlevez la vis de retenue **1** du conduit d'évacuation arrière. Retirez le conduit d'évacuation **2**.

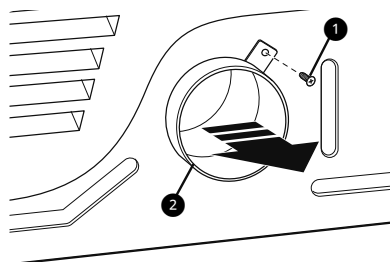

- 2** Raccordez le conduit adaptateur **3** au boîtier du ventilateur et fixez-le sur la base de la sècheuse, comme illustré.

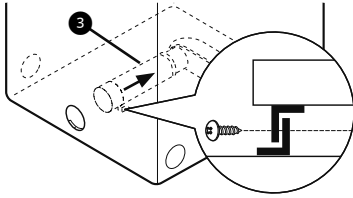

- 3** Insérez le coude **4** de 4 po (10,2 cm) dans l'ouverture inférieure et raccordez-le au conduit adaptateur en veillant à ce que l'extrémité mâle du coude soit orientée vers l'ouverture pratiquée dans le panneau inférieur de la sècheuse. Recouvrez le joint de ruban à conduit. Fixez la plaque d'obturation **5** à l'arrière de la sècheuse avec la vis de la trousse.

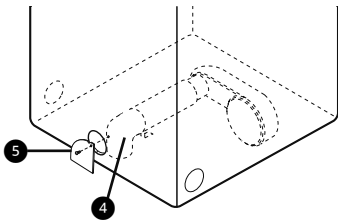

Superposition de l'appareil

Outils requis

- Tournevis cruciforme

Installation de la trousse de superposition

⚠ AVERTISSEMENT

- Le poids de l'appareil et la hauteur de l'installation rendent la procédure de superposition trop dangereuse pour une personne seule. Deux personnes ou plus sont nécessaires pour l'installation de la trousse de superposition.
- Placez la laveuse sur un plancher solide, stable et de niveau, capable de supporter le poids des deux appareils.
- Ne superposez pas la laveuse sur la sècheuse.
- Si des appareils ménagers sont déjà installés, déconnectez les connexions électriques, les raccords d'eau et les raccords de vidange.

Cette trousse de superposition inclut :

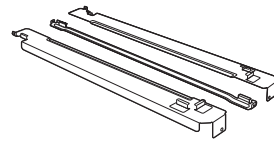

- Deux (2) rails latéraux
- Un (1) rail avant
- Quatre (4) vis

Pour effectuer une installation sécuritaire, veuillez observer les consignes suivantes.

- 1** Assurez-vous que la surface de la laveuse est propre et sèche. Retirez la pellicule de papier du ruban sur un des supports latéraux de la trousse de superposition.

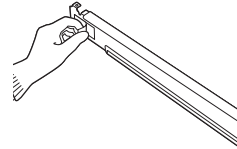

- 2** Fixez le support latéral sur le côté du dessus de la laveuse, comme il est illustré. Pressez fermement la partie adhésive du support sur la surface de la laveuse. Fixez le support latéral à la laveuse à l'aide d'une vis située à l'arrière du support. Répétez les étapes 1 et 2 pour fixer l'autre support latéral.

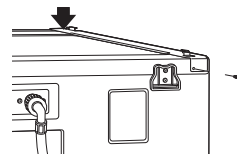

- 3** Placez l'appareil sur la laveuse, en insérant les pieds de la sècheuse dans les supports latéraux, tel qu'illustré. Évitez de vous blesser aux doigts; prenez garde de ne pas coincer vos doigts entre la laveuse et l'appareil. Faites glisser lentement l'appareil vers l'arrière de la laveuse jusqu'à ce que les butées du support latéral reçoivent les pieds de la sècheuse.

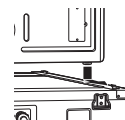

- 4** Insérez le rail avant entre le bas de l'appareil et le dessus de la laveuse. Poussez le rail

avant vers l'arrière de la laveuse jusqu'à ce qu'il entre en contact avec les butées du rail latéral. Installez les deux vis restantes pour fixer le rail avant aux rails latéraux.

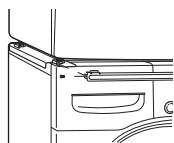

Ventilation de la sècheuse

⚠ AVERTISSEMENT

- L'évacuation des sècheuses au gaz doit ABSOLUMENT être acheminée vers l'extérieur.
 - Pour réduire le risque d'incendie, de combustion ou d'accumulation de gaz combustibles, ÉVITEZ d'acheminer l'air d'évacuation de la sècheuse vers un endroit clos et non ventilé comme le grenier, un mur, le plafond, une galerie technique, une cheminée, un conduit d'évacuation des gaz de combustion ou un espace dissimulé du bâtiment.
 - Pour réduire le risque d'incendie, ÉVITEZ d'utiliser des conduits d'évacuation en plastique ou en aluminium mince.
 - Évitez de dépasser les limites de longueur recommandées du tableau. Le non-respect de cette consigne peut prolonger le temps de séchage, ou provoquer un incendie ou un décès.
-
- Évitez d'écraser ou de plier les conduits.
 - Les conduits ne doivent pas être en contact avec des objets coupants.
 - Si vous raccordez la sècheuse à des conduits d'évacuation existants, vérifiez s'ils sont appropriés et propres avant l'installation.
 - Le système d'évacuation doit être conforme aux codes locaux de construction ou du bâtiment.
 - Utilisez uniquement des conduits métalliques de 4 po (10,2 cm) rigides, semi-rigides ou flexibles à l'intérieur de l'armoire de sècheuse et vers l'extérieur.
 - Le diamètre du conduit d'évacuation doit être de 4 po (10,2 cm), sans obstruction. Le conduit d'évacuation doit être aussi court que possible. Assurez-vous de nettoyer les vieux conduits avant d'installer la nouvelle sècheuse.
 - Il est recommandé d'utiliser un conduit métallique rigide, semi-rigide ou flexible entre la sècheuse et le mur. Tout conduit métallique de transition non rigide doit être homologué UL. Un

conduit de transition fabriqué à partir d'autres matériaux peut augmenter le temps de séchage.

- ÉVITEZ d'utiliser des vis à tôle ou d'autres fixations qui traversent la paroi du conduit, car elles pourraient retenir les fibres et réduire ainsi l'efficacité du système d'évacuation. Recouvrez tous les joints de ruban à conduit.
- Les conduits ne sont pas fournis avec la sècheuse. Vous trouverez les conduits nécessaires dans votre localité. La bouche d'évacuation doit être munie de volets à charnière pour éviter les refoulements lorsque la sècheuse est arrêtée.
- La longueur totale du conduit métallique flexible ne doit pas dépasser 8 pi (2,4 m).
- Lorsque vous poussez la sècheuse dans son emplacement prévu, évitez d'écraser ou de plier les conduits.

Conduits

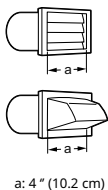
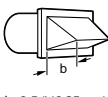
Type de capuchon mural	Nombre de coudes à 90°	Longueur maximale de conduit métallique rigide de 4 po de diamètre
Recommandé  a: 4 " (10,2 cm)	0	65 pi (19,8 m)
	1	55 pi (16,8 m)
	2	47 pi (14,3 m)
	3	36 pi (11,0 m)
	4	28 pi (8,5 m)
Pour installations temporaires seulement  b: 2.5 " (6,35 cm)	0	55 pi (16,8 m)
	1	47 pi (14,3 m)
	2	41 pi (12,5 m)
	3	30 pi (9,1 m)
	4	22 pi (6,7 m)

REMARQUE

- Soustrayez 6 pi (1,8 m) pour chaque coude additionnel. N'utilisez pas plus de quatre coudes de 90°.
- Au Canada, seuls les conduits flexibles en aluminium spécifiquement indiqués par le fabricant de l'appareil doivent être utilisés, au besoin. Aux États-Unis, seuls les conduits flexibles en aluminium spécifiquement indiqués par le fabricant de l'appareil et conformes au

« Outline for Clothes Dryer Transition Duct, Subject 2158A » doivent être utilisés, au besoin.

Acheminement et raccordement des conduits

Suivez les directives ci-dessous pour maximiser le rendement du séchage et réduire l'accumulation de fibres et la condensation dans les conduits d'évacuation. Les conduits d'évacuation et les raccords ne sont PAS INCLUS et doivent être achetés séparément.

- Utilisez des conduits d'évacuation métalliques rigides, semi-rigides ou flexibles de 4 po (10,2 cm) de diamètre.
- L'ensemble des conduits d'évacuation doit être le plus court possible.
- Utilisez le moins de coudes possible.
- L'extrémité mâle de chaque section du conduit d'évacuation doit être orientée vers l'extérieur de la sècheuse.
- Recouvrez tous les joints de ruban à conduit.
- Isolez les conduits d'évacuation qui traversent des endroits non chauffés afin de réduire la condensation et l'accumulation de fibres sur les parois des conduits.
- Les systèmes d'évacuation d'air inadéquats ou installés de manière incorrecte ne sont pas couverts par la garantie de la sècheuse. Les problèmes de sècheuse ou les appels de service reliés à de tels systèmes d'évacuation d'air ne seront pas couverts par la garantie de la sècheuse.

Acheminement correct

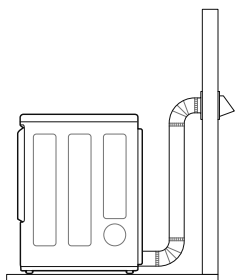

Acheminement incorrect

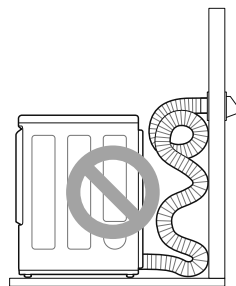

Raccordement des sècheuses au gaz

⚠ AVERTISSEMENT

- Suivez l'information contenue dans ce manuel afin de réduire les risques d'incendie et d'explosion, de décharge électrique, ainsi que pour éviter les dommages matériels, les blessures corporelles ou la mort.

Exigences électriques pour les modèles au gaz

⚠ AVERTISSEMENT

- Cette sècheuse est dotée d'une prise à trois broches mise à la terre pour une protection adéquate contre les décharges électriques et doit être branchée directement sur une prise à trois broches correctement mise à la terre. Ne coupez ou ne retirez pas la broche de mise à la terre de cette fiche.
- Ne coupez ni n'enlevez jamais la broche de mise à la terre du câble d'alimentation.
- Pour des raisons de sécurité personnelle, cette sècheuse doit être correctement mise à la terre.
- Cette sècheuse doit être branchée dans une prise de courant de 120 V c.a. à 60 Hz, mise à la terre et protégée par un fusible ou un disjoncteur de 15 ampères.
- Si vous avez une prise c.a. standard à 2 trous, vous avez la responsabilité et l'obligation de la remplacer par une prise c.a. à 3 trous correctement mise à la terre.

Exigences pour l'alimentation en gaz

⚠ AVERTISSEMENT

- N'essayez JAMAIS de démonter la sécheuse; tout démontage doit être effectué par la compagnie de gaz ou par un technicien qualifié, autorisé et équipé des outils appropriés.
- N'utilisez JAMAIS une flamme nue pour rechercher des fuites de gaz. Utilisez un liquide de détection des fuites non corrosif.

- La pression de gaz ne doit pas dépasser 8 po (20,4 cm) de colonne d'eau pour le gaz naturel et 13 po (33,1 cm) de colonne d'eau pour le propane liquide.
- Pour tout essai de pression de l'alimentation en gaz à une pression supérieure à 3,5 kPa, isolez la sécheuse du système d'alimentation en gaz en fermant la soupape d'arrêt manuelle de l'appareil.
- Exigences pour la conduite d'alimentation : Votre salle de lavage doit être munie d'une conduite d'alimentation en gaz rigide vers votre sécheuse. Aux États-Unis, une vanne d'arrêt manuelle individuelle DOIT être installée à au moins 6 pieds (1,8 m) de la sécheuse, conformément au National Fuel Gas Code ANSI Z223.1 ou au code canadien d'installation du gaz CSA B149.1. Un bouchon de canalisation NPT de 1/8 po doit être installé.
- Si vous utilisez une conduite rigide, elle doit avoir une dimension de 0,5 pouce IPS. Si cela est acceptable selon les codes et ordonnances locaux et si cela est acceptable pour votre fournisseur de gaz, des conduites approuvées de 3/8 po peuvent être utilisées lorsque les longueurs sont inférieures à 20 pieds (6,1 m). Les conduites plus grandes doivent être utilisées pour des longueurs supérieures à 20 pieds (6,1 m).
- Pour éviter la contamination la soupape d'alimentation en gaz, purgez le tuyau d'alimentation de tout air et de tous sédiments avant de le raccorder à la sécheuse. Avant de serrer les raccords entre l'alimentation en gaz et la sécheuse, purgez l'air restant jusqu'à ce que vous déceliez une odeur de gaz.
- Utilisez uniquement une nouvelle conduite d'alimentation en gaz homologuée AGA ou CSA (conformément à la norme sur les raccords d'appareils au gaz ANSI Z21.24 • CSA 6.10) avec des raccords flexibles en acier inoxydable.
- Enroulez du ruban de téflon ou appliquez de la pâte à joints insoluble dans le propane sur tous les filetages.

Raccordement de l'alimentation en gaz

REMARQUE

- Dans le Commonwealth du Massachusetts : Ce produit doit être installé par un plombier ou un monteur d'installations au gaz agréé. Lorsque vous utilisez des vannes d'arrêt à bille, celles-ci doivent être munies d'une poignée en T. Si vous utilisez un raccord à gaz flexible, la longueur de celui-ci ne doit pas dépasser 3 pieds.

- L'installation et tout entretien doivent être effectués par un installateur ou un agent de service qualifié, ou par le fournisseur de gaz.
- À la sortie de l'usine, cette sécheuse est conçue pour le gaz naturel. Assurez-vous que la sécheuse est pourvue du gicleur de brûleur approprié au type de gaz utilisé (gaz naturel ou propane liquide).
- Utilisez uniquement un raccord flexible neuf en acier inoxydable et un raccord homologué AGA neuf.
- Une soupape d'arrêt pour gaz doit être installée à 6 pi (1,8 m) ou moins de la sécheuse.
- Au besoin, faites installer la buse appropriée par un technicien qualifié, et vérifiez le changement sur la sécheuse (pour la trousse de la buse pour GPL, commandez la pièce n° **383EEL3002D**).
- Tous les raccords doivent être conformes aux codes et règlements locaux. L'évacuation des sécheuses au gaz doit ABSOLUMENT être acheminée vers l'extérieur.

- 1 Assurez-vous que l'alimentation en gaz de la salle de lavage est COUPÉE et que la sécheuse est débranchée. Confirmez que le type de gaz disponible dans votre salle de lavage est approprié pour la sécheuse.
- 2 Retirez le capuchon d'expédition du raccord de gaz à l'arrière de la sécheuse. Prenez garde d'endommager le filetage du raccord de gaz en retirant le capuchon d'expédition.
- 3 Raccordez la sécheuse à l'alimentation en gaz de la salle de lavage avec un tuyau flexible en acier inoxydable neuf et un raccord de 3/8 po NPT.

⚠ AVERTISSEMENT

- N'utilisez pas de vieux raccords.

- 4 Serrez solidement tous les raccords entre la sècheuse et l'alimentation en gaz de la salle de lavage.
- 5 Ouvrez l'alimentation en gaz de la salle de lavage.
- 6 Recherchez les fuites à tous les raccords de tuyauterie (intérieurs et extérieurs) avec un liquide de détection des fuites non corrosif.
- 7 Procédez à la ventilation de la sècheuse.

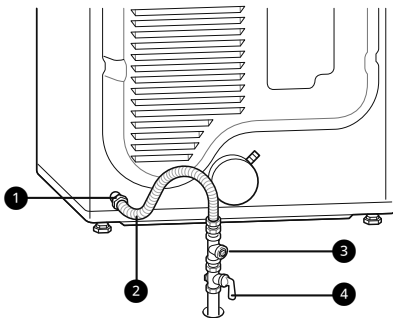

- 1 Raccordement à la conduite de gaz NPT de 3/8 po
- 2 Tuyau flexible en acier inoxydable homologué AGA/CSA
- 3 Bouchon de tuyau NPT de 1/8 po
- 4 Soupape de fermeture de l'alimentation en gaz

Installation en haute altitude

Le taux de BTU de cette sècheuse est homologué AGA pour une altitude inférieure à 10 000 pieds (3 048 mètres).

Si votre sècheuse au gaz est installée à une altitude supérieure à 10 000 pieds, sa capacité doit être recalculée à la baisse par un technicien qualifié ou par le fournisseur de gaz.

Raccordement des sècheuses électriques

⚠ AVERTISSEMENT

- Lors de l'utilisation de cet appareil, respectez les exigences présentées dans ce manuel afin de réduire les risques d'incendie, d'explosion et de décharge électrique et d'éviter tout dommage matériel, blessure corporelle ou décès.

Exigences électriques pour les modèles électriques

⚠ AVERTISSEMENT

- Le câblage et la mise à la terre doivent se conformer à l'édition la plus récente du Code national de l'électricité, ANSI/NFPA 70 et à tous les règlements locaux en vigueur. Veuillez communiquer avec un électricien qualifié pour vérifier le câblage et les fusibles de votre maison afin de vous assurer qu'elle dispose d'une alimentation électrique suffisante pour faire fonctionner l'appareil.
- Vous devez brancher cet appareil à un système de câblage permanent, en métal, mis à la terre, ou faire courir un conducteur de mise à la terre avec les conducteurs du circuit et le brancher à la borne ou au fil de mise à la terre de l'appareil.
- L'appareil comporte son propre bloc de jonction qui doit être relié à un circuit monophasé distinct de 230 V c.a. à 60 Hz muni de fusibles de 30 A (le circuit doit comporter un fusible des deux côtés du câblage). L'ALIMENTATION ÉLECTRIQUE DOIT ÊTRE À LA TENSION NOMINALE MAXIMALE INDIQUÉE SUR LA PLAQUE SIGNALÉTIQUE DE L'APPAREIL. NE BRANCHEZ PAS L'APPAREIL À UN CIRCUIT DE 110, DE 115 OU DE 120 V.
- Si le circuit de dérivation de l'appareil est de 15 pi (4,5 m) ou moins, utilisez un fil AWG n° 10 (fil de cuivre uniquement) homologué UL (Underwriters Laboratories) ou conformément aux codes locaux. S'il est de plus de 15 pi (4,5 m), utilisez un fil AWG n° 8 (fil de cuivre uniquement) homologué UL ou conformément aux codes locaux. Laissez suffisamment de mou dans le câblage pour que l'appareil puisse être déplacé de son emplacement normal lorsque cela est nécessaire.
- Le cordon d'alimentation spiralé pour la connexion entre la prise murale et le bloc de jonction de l'appareil N'EST PAS fourni avec l'appareil. Le type de cordon spiralé et le calibre du fil doivent être conformes aux codes locaux et aux instructions des pages suivantes.
- N'apportez aucune modification à la fiche et au câblage interne de l'appareil.
- L'appareil doit être connecté à une prise de courant à quatre trous.
- Si la fiche ne s'adapte pas à la prise de courant, faites installer une prise adéquate par un électricien qualifié.

⚠ AVERTISSEMENT

- Connectez le cordon d'alimentation au bloc du terminal. Chaque fil doit être connecté à la vis de la même couleur. Dans le manuel, chaque fil est connecté à la vis de couleur correspondante dans le bloc.
- La mise à la terre par le conducteur neutre est interdite pour : (1) les nouvelles installations de dérivation; et (2) les régions où la réglementation locale interdit la mise à la terre par le conducteur neutre.
- Cet appareil est fourni avec le fil neutre mis à la terre. Ce fil de mise à la terre blanc DOIT ÊTRE DÉPLACÉ vers le terminal neutre lorsqu'on souhaite utiliser un cordon d'alimentation à quatre fils ou lorsque la mise à la terre par le conducteur neutre est interdite.

Raccordement du tuyau d'entrée d'eau (modèles à la vapeur)

Pour produire de la vapeur, la sècheuse doit être raccordée au robinet d'eau froide à l'aide d'un nouveau tuyau d'alimentation. N'utilisez pas de vieux tuyaux.

⚠ AVERTISSEMENT

- Ne serrez pas trop les tuyaux et ne faites pas de faux filetage sur les raccords de tuyaux. Le fait de trop serrer ou de faire un faux filetage peut endommager les valves ou les raccords, ce qui pourrait provoquer une fuite d'eau et d'autres dommages matériels.
- Ne réutilisez pas de vieux tuyaux. N'utilisez que des tuyaux neufs lorsque vous installez l'appareil. Les vieux tuyaux peuvent causer des fuites ou éclater, ce qui pourrait alors provoquer des inondations et d'autres dommages matériels. Communiquez avec le centre d'information à la clientèle de LG pour obtenir du soutien quant à l'achat de tuyaux.

⚠ MISE EN GARDE

- Vérifiez les tuyaux sur une base régulière pour y déceler la présence de fissures, de fuites et d'usure, et remplacez-les tous les cinq ans.
- N'étirez pas intentionnellement les tuyaux d'eau et assurez-vous qu'ils ne sont pas pincés, écrasés ou déformés par d'autres objets.
- La pression de l'alimentation en eau doit se situer entre 20 et 120 pi (138 et 827 kPa). Si la

pression de l'alimentation en eau est supérieure à 120 psi, un robinet réducteur de pression doit être installé.

- Ne rangez pas l'appareil et ne l'installez pas dans un endroit pouvant être soumis à des températures sous le point de congélation. Cela peut causer des dommages aux tuyaux d'alimentation en eau et aux mécanismes internes de l'appareil. Si l'appareil a été exposé à des températures sous le point de congélation avant l'installation, laissez-le reposer à la température de la pièce pendant plusieurs heures avant de l'utiliser et assurez-vous qu'il n'y a aucune fuite.
- N'utilisez pas de tuyaux anti-inondations avec des soupapes à fermeture automatique. Ces soupapes peuvent se déclencher lors du remplissage et empêcher l'appareil de se remplir correctement.

Comment connecter les tuyaux d'alimentation en eau

- 1 Vérifiez les raccords et les joints. Examinez le raccord fileté sur chaque tuyau et assurez-vous qu'un joint d'étanchéité en caoutchouc ❶ est bien en place aux deux extrémités de chaque tuyau pour prévenir les fuites.

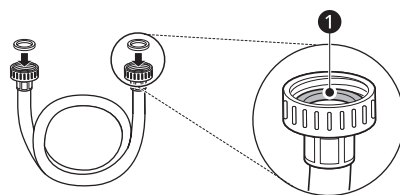

2 Vérifiez le type d'installation et raccordez le tuyau au robinet. Raccordez tous les tuyaux d'alimentation en eau fermement à la main puis serrez un autre 2/3 de tour à l'aide de pinces.

- Type 1 : SANS LA LAVEUSE (La sècheuse ne partage pas de robinet avec la laveuse.)
 - 1) Raccordez l'extrémité droite du tuyau long **2** au robinet d'eau froide.

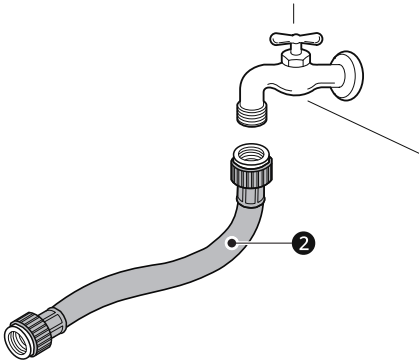

- Type 2 : AVEC LA LAVEUSE (La sècheuse partage le robinet avec la laveuse.)
 - 1) Fermez le robinet d'eau froide et enlevez le tuyau d'alimentation de la laveuse.
 - 2) Raccordez le petit tuyau **3** au raccord en Y **4** en utilisant un des joints d'étanchéité en caoutchouc.
 - 3) Raccordez l'autre extrémité du petit tuyau **3** au robinet d'eau froide.
 - 4) Raccordez le long tuyau de la sècheuse **2** à un côté du raccord en Y **4**. Raccordez le tuyau de la laveuse à l'autre extrémité du raccord en Y **4**.

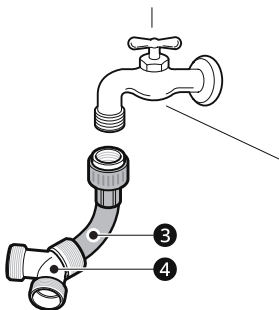

des particules étrangères telles que du sable ou des écailles obstruent la valve d'entrée de la sècheuse.

- 3** Raccordez le long tuyau de la sècheuse **2** à la valve d'entrée de la sècheuse fermement à la main puis serrez un autre 2/3 de tour à l'aide de pinces.

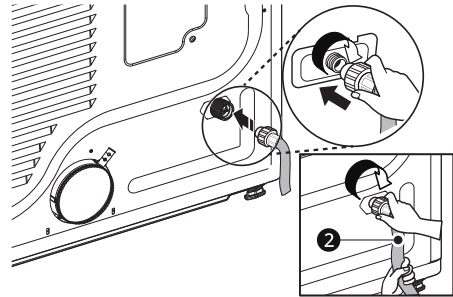

- 4** Ouvrez le robinet d'eau froide.

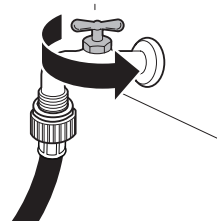

- 5** Vérifiez tous les tuyaux et les raccords en Y (s'ils sont utilisés) pour déceler la présence de fuites.

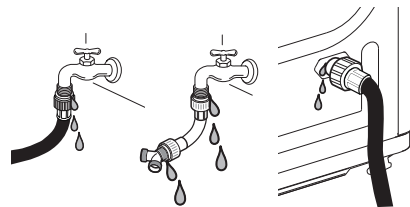

REMARQUE

- S'il y a une fuite, fermez le robinet, enlevez le tuyau et vérifiez la condition du joint d'étanchéité en caoutchouc.

REMARQUE

- Avant de raccorder la conduite d'eau à la sècheuse, faites couler plusieurs litres d'eau dans un drain ou dans un seau. Cela évitera que

Vérification finale de l'installation

Une fois l'installation de la sècheuse complétée à son emplacement définitif, effectuez les essais suivants pour vérifier si l'appareil fonctionne adéquatement.

Essai du module de chauffage de la sècheuse

Modèles au gaz

Fermez la porte de la sècheuse et appuyez sur le bouton **Marche/arrêt** pour mettre la sècheuse en marche. Appuyez sur les boutons **Time Dry (Séchage minuté)** et **Démarrer/pause** pour commencer l'essai. Lorsque la sècheuse est en marche, l'allumeur devrait allumer le brûleur principal.

REMARQUE

- S'il reste de l'air dans le tuyau d'alimentation en gaz, il se peut que le dispositif d'allumage s'arrête avant que le brûleur principal soit enflammé. Si cela arrivait, le dispositif d'allumage va tenter de nouveau d'allumer le gaz après environ deux minutes.

Modèles électriques

Fermez la porte de la sècheuse et appuyez sur le bouton **Marche/arrêt** pour mettre la sècheuse en marche. Appuyez sur les boutons **Time Dry (Séchage minuté)** et **Démarrer/pause** pour commencer l'essai. L'air évacué devrait être chaud après trois minutes de fonctionnement.

Vérification du débit d'air

Pour que la sècheuse fonctionne efficacement, il faut une bonne circulation d'air. Il est possible de mesurer la conformité de la circulation de l'air en évaluant la pression statique. La pression statique dans le conduit d'évacuation peut être mesurée avec un manomètre, placé sur le conduit d'évacuation à environ 2 pi (60,9 cm) de la sècheuse. La pression statique dans le conduit d'évacuation ne doit pas dépasser 0,6 pouce (1,5 cm). Pour vérifier la sècheuse, il faut la faire fonctionner sans brassée.

Vérification du niveau

Une fois la sècheuse installée à son emplacement définitif, revérifiez si elle est au niveau. Assurez-

vous qu'elle est au niveau de l'avant à l'arrière et d'un côté à l'autre, et que les quatre pieds de nivellement reposent fermement sur le plancher.

Test du système d'évacuation

Une fois l'installation de l'appareil terminée, effectuez ce test pour vérifier si le système d'évacuation est en bon état pour assurer le bon fonctionnement de l'appareil. Ce test doit être effectué pour vous alerter de problèmes sérieux que pourrait présenter le système d'évacuation de votre habitation.

- Votre appareil comprend l'indicateur Flow Sense^{MC}, un système innovant qui détecte automatiquement les blocages et les obstructions dans les conduits de la sècheuse. Le fait de garder les conduits exempts de charpie et d'obstructions permet aux vêtements de sécher plus rapidement et réduit la consommation d'énergie.

REMARQUE

- Veillez à ce que l'appareil soit froid avant d'effectuer ce test. Si l'appareil a été réchauffé pendant l'installation, démarrez le cycle **Air Dry (Séchage à l'air)** pendant quelques minutes pour réduire la température intérieure.

Activation de l'essai d'installation

- 1 Retirez la claie de séchage et la documentation, puis refermez la porte.

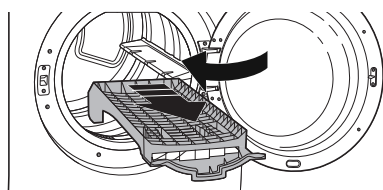

- Laissez le tambour de la sècheuse complètement vide pour cet essai, sans quoi les résultats pourraient être faussés.
- 2 Enfoncez et maintenez simultanément les boutons **Signal (Tonalité)** et **Temp. (Température)**, puis appuyez sur le bouton **Marche/arrêt**. (DL*X3**** / DL*X4****) Enfoncez et maintenez simultanément les boutons **Energy Saver (Économie d'énergie)** et **Temp. (Température)**, puis appuyez sur le bouton **Marche/arrêt**. (DL*360**) Enfoncez et maintenez simultanément les boutons **Wrinkle Care (Antifroissement)** et

Temp. (Température), puis appuyez sur le bouton **Marche/arrêt**. (DL*340** / DL*347**)

- Sur les modèles avec un panneau de commande tactile en verre, appuyez sur le bouton **Marche/arrêt**, puis appuyez IMMÉDIATEMENT sur les deux boutons, et maintenez-les enfoncés.
- Cette séquence active l'essai d'installation. Le code **ln5** ou **ln** s'affiche si l'activation a fonctionné.

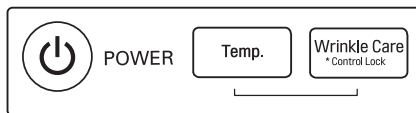
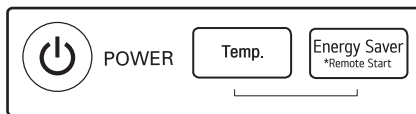
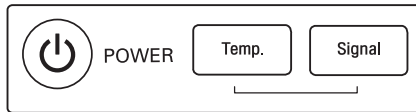

3 Appuyez sur le bouton **Démarrer/pause**.

- L'appareil commencera le test, qui durera quelques minutes. La chaleur sera activée, et les températures dans le tambour seront mesurées.

4 Vérifiez les résultats sur l'afficheur.

- Pendant le cycle de test, surveillez l'affichage **Flow Sense^{MC}** sur le panneau de commande. Si l'indicateur à DEL **Flow Sense^{MC}** ne s'est pas allumé à la fin du cycle, le système d'évacuation est adéquat. Si le système d'évacuation est fortement obstrué, l'indicateur à DEL **Flow Sense^{MC}** s'allumera. D'autres problèmes liés aux codes d'erreur peuvent également s'afficher. Consultez le tableau des codes d'erreur et des solutions à la page suivante.

- Si l'indicateur à DEL **Flow Sense^{MC}** indique que le système d'évacuation est fortement obstrué, faites vérifier le système immédiatement, car le rendement de la sècheuse sera médiocre.
- Pendant le cycle d'essai, observez l'afficheur **Flow Sense^{MC}** sur le panneau de commande. Si aucune barre ne s'affiche à la fin du cycle, le système d'évacuation fonctionne bien. S'il y a une obstruction importante, quatre barres s'affichent. D'autres problèmes peuvent être représentés par des codes d'erreur. Consultez le tableau des codes d'erreur à la page suivante pour obtenir plus de détails et des solutions. Si quatre barres indiquent que le système d'évacuation est sévèrement restreint, faites vérifier le système immédiatement, car le rendement de la sècheuse sera médiocre. (DL*360**)



5 Fin du cycle.

- À la fin du cycle d'essai, **End** ou **□** s'affichera. Le cycle d'essai prendra fin, et l'appareil s'éteindra automatiquement après un bref délai.

Vérifiez l'état des conduits d'évacuation

Si l'indicateur à DEL **Flow Sense^{MC}** est allumé, vérifiez si le système d'évacuation comporte des restrictions ou est endommagé. Au besoin, réparez ou remplacez le système d'évacuation.

REMARQUE

- Ce test devrait être réalisé lors de l'installation de l'appareil pour vous indiquer l'existence d'un problème quelconque au niveau du conduit d'évacuation de votre domicile. Toutefois, puisque le test, lorsqu'il est réalisé dans des conditions normales d'utilisation, fournit des indications plus fidèles sur l'état du conduit d'évacuation que le test d'installation, il se peut que les résultats lors des deux tests diffèrent.
- Ne pas interrompre le cycle de test, car cela peut avoir une incidence sur l'exactitude des résultats.

REMARQUE

- Même si l'indicateur à DEL ne s'allume pas au cours du cycle de test, des obstructions peuvent être présentes dans le système d'évacuation. Reportez-vous à la section **Venting the Dryer (Ventilation de la sècheuse)** du présent manuel pour connaître toutes les exigences relatives au système d'évacuation et à la ventilation.

Codes d'erreur

Consultez le tableau des codes d'erreur avant d'appeler un technicien.

Code d'erreur	Cause possible et solution
E1 ou E2	Capteur de température défectueux. <ul style="list-style-type: none"> • Éteignez l'appareil et appelez un technicien.
H5	Panne du capteur d'humidité. <ul style="list-style-type: none"> • Éteignez l'appareil et appelez un technicien.
PS, PF ou nP	L'alimentation électrique est incorrecte (cordon mal branché ou problème de système électrique de l'habitation). <ul style="list-style-type: none"> • Réinitialisez le disjoncteur ou remplacez le fusible. N'augmentez pas la capacité du fusible. <p>Un fusible de votre résidence est brûlé, un disjoncteur a été déclenché, ou il y a une panne de courant.</p> <ul style="list-style-type: none"> • Si le problème dépend d'une surcharge du circuit, faites-le corriger par un électricien qualifié.
9A5	Alimentation en gaz fermée ou service coupé. (Uniquement pour les modèles à gaz.) <ul style="list-style-type: none"> • Vérifiez l'ouverture de l'alimentation en gaz du domicile et de la soupape de fermeture de l'alimentation en gaz de l'appareil.

Débit d'air restreint ou bloqué

Évitez les longs conduits ou les conduits comportant plusieurs coudes ou courbes.

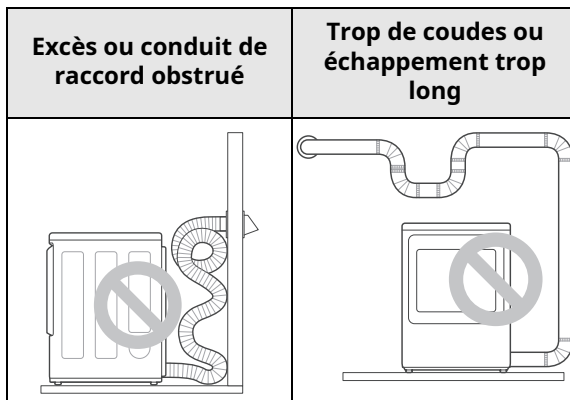
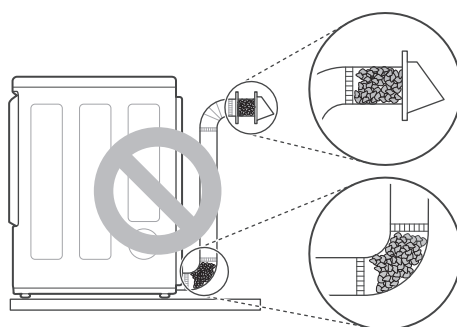
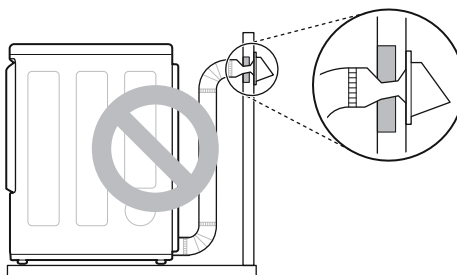
**Repérez les blocages et les accumulations de fibres.****Assurez-vous que les conduits d'évacuation ne sont ni écrasés ni restreints.**

FONCTIONNEMENT

Avant l'utilisation

⚠ AVERTISSEMENT

- Pour réduire le risque d'incendie, de décharge électrique ou de blessures, lisez les **CONSIGNES DE SÉCURITÉ IMPORTANTES** avant d'utiliser cet appareil.

Aperçu du fonctionnement

1 Nettoyez le filtre à charpie

- Si le filtre à fibres n'a pas déjà été nettoyé, retirez-le et enlevez les fibres de la brassée précédente. Cela permettra d'assurer un séchage plus rapide et efficace. Assurez-vous de réinstaller le filtre en appuyant vers le bas jusqu'à ce que vous entendiez un « clic ».

2 Chargez la sècheuse

- Veillez à faire entrer complètement les vêtements dans le tambour en les éloignant du joint de la porte. Les vêtements coincés entre la porte et le joint pourraient être endommagés ou endommager le joint.
- Si la charge est très volumineuse, vous devrez peut-être la répartir en plusieurs charges plus petites pour obtenir une performance adéquate et un soin optimal des tissus.
- Avant de les placer dans le tambour, attachez et sécurisez tous les cordons et les ceintures des vêtements.

3 Mettez la sècheuse sous tension

- Appuyez sur le bouton **Marche/arrêt** pour mettre la sècheuse en marche. Les témoins à DEL des cycles s'allument et un carillon retentit.

4 Sélectionner un cycle

- Tournez le bouton de sélection de cycle dans un sens ou dans l'autre jusqu'à ce que le voyant à DEL du cycle désiré s'allume. La température pré-réglée, le niveau de séchage et les réglages d'option pour ce cycle s'afficheront.
- Appuyer sur le bouton **Démarrer/pause** sans sélectionner un cycle lance immédiatement le cycle **Normal** avec les réglages par défaut. Sélectionnez le cycle

Normal pour changer les réglages par défaut.

5 Modification des réglages

Les réglages par défaut du cycle sélectionné peuvent maintenant être modifiés, au besoin, à l'aide des boutons d'options et de modification des cycles.

- Toutes les modifications et les options ne sont pas disponibles pour certains cycles. Un carillon différent retentira et le voyant à DEL ne s'allumera pas si la sélection n'est pas autorisée.

6 Démarrer le cycle

- Appuyez sur le bouton **Démarrer/pause** pour démarrer le cycle. Le cycle peut être mis en pause en tout temps en ouvrant la porte ou en appuyant sur le bouton **Démarrer/pause**.
- Si le bouton **Démarrer/pause** n'est pas enfoncé dans un certain délai, la sècheuse s'arrête et tous les réglages sont perdus.

7 Fin de cycle

- Lorsque le cycle est terminé, un carillon se fait entendre. Retirez immédiatement les vêtements de la sècheuse afin de limiter les faux plis. Si l'option **Wrinkle Care (Antifroissement)** est sélectionnée, le tambour de la sècheuse fera quelques tours à quelques minutes d'intervalle pour éviter que les vêtements ne se froissent.

Vérifier le filtre à fibres avant chaque brassée

Assurez-vous que le filtre à charpie ① est toujours propre avant de lancer un nouveau cycle de séchage. En effet, un filtre obstrué par de la charpie augmentera le temps de séchage. Pour le nettoyer, tirez droit vers le haut sur le filtre et faites une boule de charpie avec vos doigts.

Poussez fermement sur le filtre à charpie pour le remettre en place. Voyez la section **Nettoyage régulier** pour plus de détails.

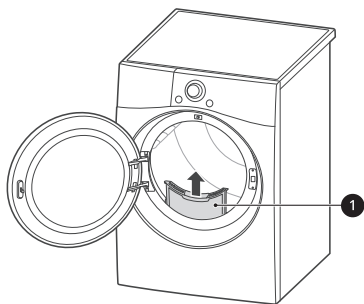

Assurez-vous que le filtre à charpie soit toujours correctement installé avant de démarrer la sécheuse. Un fonctionnement de la sécheuse avec un filtre mal fixé ou manquant risquerait d'endommager la sécheuse et les articles dans la sécheuse.

manual.lge.com/Total/DFZ/CA/DR/Victor/main.html ou en scannant le code QR.



- Tri des articles
- Chargement de la sécheuse
- Panneau de commande
- Cycles de séchage
- Modificateurs de cycle
- Autres options et fonctionnalités

Chargement de la sécheuse

REMARQUE

- Pour obtenir un séchage optimal et utiliser efficacement l'énergie, ne surchargez pas l'appareil.

Conseils généraux

- Combinez les articles grands et petits dans une même brassée.
- Utilisez des sacs de buanderie en filet pour séparer les vêtements comportant des fermetures éclair, des crochets, des bretelles et des cordons pour les empêcher de s'accrocher ou de s'emmêler avec d'autres vêtements ou d'endommager le filtre à charpie.

REMARQUE

- Les vêtements mouillés prennent du volume au séchage. Ne surchargez pas la sécheuse; les vêtements ont besoin d'espace pour culbuter et sécher correctement.

Information de fonctionnement additionnel

Le manuel d'utilisation complet est disponible sur le site Web LG à l'adresse: <http://gscs->

Autres options et fonctionnalités

Votre sècheuse propose plusieurs options de cycle supplémentaires afin de vous permettre de personnaliser les cycles et de répondre à vos besoins particuliers.

Choisissez l'option souhaitée après avoir sélectionné le cycle et les réglages désirés.

Maintenez le bouton **Wrinkle Care (Antifroissement)** enfoncé pendant trois secondes pour activer ou désactiver cette fonction. (DL*340** / DL*347**)

- Lorsque la fonction est désactivée, un signal sonore se fait entendre, et le temps restant du cycle en cours réapparaît dans l'affichage.

REMARQUE

- Le voyant à DEL de l'option s'allume lorsque l'option est sélectionnée.
- Pour protéger vos vêtements, certaines options ne sont pas disponibles pour certains cycles.
- Si une option sélectionnée n'est pas autorisée pour le cycle choisi, un carillon retentira deux fois, et le voyant à DEL ne s'allumera pas.

Verrouillage des commandes

Utilisez cette fonction pour désactiver les commandes. Elle peut empêcher les enfants de modifier les cycles ou de mettre la sècheuse en marche.

REMARQUE

- La fonctionnalité ne verrouille pas la porte.
- Une fois cette fonction réglée, tous les boutons sont verrouillés sauf le bouton **Marche/arrêt**.
- Lorsque les commandes sont verrouillées, l'indication \square et le temps restant s'affichent tour à tour pendant le cycle de séchage.
- Le fait de couper l'alimentation ne réinitialisera pas la fonctionnalité. Vous devez désactiver la fonctionnalité pour pouvoir accéder à d'autres fonctionnalités et options.

Verrouillage/déverrouillage du panneau de commande

- 1 Mettez l'appareil en marche.
- 2 Maintenez le bouton **Damp Dry Signal (Signal humide sec)** enfoncé pendant trois secondes pour activer ou désactiver cette fonction. (DL*X4**** / DL*X385**)

Maintenez les boutons **Time Dry (Séchage minuté)** et **Energy Saver (Économie d'énergie)** enfoncés pendant trois secondes pour activer ou désactiver cette fonction. (DL*360**)

FONCTIONS INTELLIGENTES

Application LG ThinQ

L'application **LG ThinQ** vous permet de communiquer avec l'appareil à l'aide d'un téléphone intelligent.

Caractéristiques de l'application LG ThinQ

• Cycle de séchage

- Téléchargez de nouveaux cycles spécialisés qui ne sont pas inclus dans les cycles standards de l'appareil. Les appareils qui se connectent à l'application **LG ThinQ** peuvent télécharger une variété de cycles de spécialité propres à l'appareil. Une fois le téléchargement de cycle terminé, l'appareil garde en mémoire le cycle téléchargé jusqu'à ce qu'un nouveau cycle soit téléchargé.

REMARQUE

- On ne peut stocker qu'un seul cycle à la fois dans l'appareil.

• Surveillance de la consommation d'énergie[†]

- Cette fonctionnalité aide à effectuer le suivi de la consommation énergétique de la sècheuse, qui varie en fonction des cycles et des options de séchage sélectionnés.

• Télécommande

- Commandez l'appareil à distance ou vérifiez le temps restant au cycle dans l'application **LG ThinQ**.

REMARQUE

- Lorsque la fonction de commande à distance est activée, vous pouvez lancer un cycle à l'aide de l'application **LG ThinQ**. Si le cycle ne s'amorce pas, l'appareil retardera le démarrage jusqu'à ce que l'appareil soit éteint à distance ou que la fonction de commande à distance soit désactivée.
- Si la porte est ouverte, la fonction de commande à distance est désactivée.

• Messages automatisés

- Si le cycle est terminé ou que l'appareil éprouve des problèmes, vous recevrez un message automatisé.

• Smart Diagnosis^{MC}

- Cette fonction fournit des renseignements utiles pour diagnostiquer et résoudre les

problèmes avec l'appareil en se basant sur le profil d'utilisation.

• Réglages

- Cette fonctionnalité vous permet de régler diverses options de l'appareil et de l'application.

† Cette fonctionnalité est offerte sur certains modèles seulement.

REMARQUE

- Si vous changez de routeur sans fil, de fournisseur de services Internet ou de mot de passe, supprimez l'appareil connecté de l'application **LG ThinQ**, puis connectez-le de nouveau.
- Cette information est à jour au moment de la publication. L'application est sujette à des modifications à des fins d'amélioration du produit, et ce, sans que l'utilisateur en soit préalablement avisé.

Installation de l'application LG ThinQ et branchement d'un appareil LG

Modèles dotés d'un code QR

Balayez le code QR apposé sur le produit à l'aide de l'appareil photo ou d'une application de lecteur de code QR sur votre téléphone intelligent.

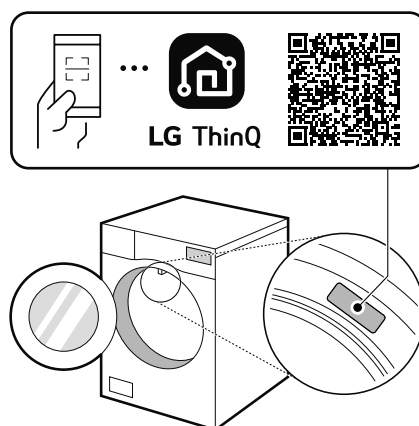

Modèles sans code QR

- 1 À partir d'un téléphone intelligent, cherchez et installez l'application **LG ThinQ** dans la boutique Google Play ou l'App Store d'Apple.
- 2 Exécutez l'application **LG ThinQ** et connectez-vous avec votre compte existant ou créez un compte LG.
- 3 Appuyez sur le bouton d'ajout (+) sur l'application **LG ThinQ** pour connecter votre appareil LG. Suivez les instructions dans l'application pour terminer le processus.

REMARQUE

- Il se peut que l'on vous demande de fournir un mot de passe pour vous connecter au réseau LG (et non à votre réseau domestique) pendant la configuration du Wi-Fi. Le mot de passe est constitué des quatre derniers caractères du nom du réseau, répétés deux fois, sans espace. Par exemple, si le nom du réseau est LG_XXXX_8b92, vous devez saisir 8b928b92 comme mot de passe. Le mot de passe est sensible à la casse et les quatre derniers caractères sont uniques à votre appareil.
- Pour vérifier l'état de la connexion Wi-Fi, assurez-vous que l'icône  qui se trouve sur le panneau de commande est allumée.
- L'appareil prend seulement en charge les réseaux Wi-Fi de 2,4 GHz. Pour vérifier la fréquence de votre réseau, communiquez avec votre fournisseur de services Internet ou reportez-vous au manuel de votre routeur sans fil.
- **LG ThinQ** n'est pas responsable des problèmes de connexion au réseau ou des défauts, dysfonctionnements ou erreurs causés par la connexion au réseau.
- Si l'appareil a des difficultés à se connecter au réseau Wi-Fi, il est peut-être trop loin du routeur. Procurez-vous un répéteur Wi-Fi (rallonge de portée) pour améliorer la force du signal Wi-Fi.
- La connexion Wi-Fi peut ne pas se faire ou être interrompue à cause de l'environnement du réseau domestique.
- La connexion réseau peut ne pas fonctionner correctement selon le fournisseur de services Internet.
- L'environnement sans fil peut causer un ralentissement du fonctionnement du réseau sans fil.

- Si l'appareil ne peut pas être enregistré en raison de problèmes avec la transmission du signal sans fil, débranchez l'appareil et attendez environ une minute avant de réessayer.
- Si le pare-feu de votre routeur sans fil est activé, désactivez-le ou ajoutez-y une exception.
- Le nom du réseau sans fil (SSID) doit être une combinaison de lettres et de chiffres anglais. (N'utilisez pas de caractères spéciaux.)
- L'interface utilisateur (IU) du téléphone intelligent peut varier en fonction du système d'exploitation (SE) mobile et du fabricant.
- Si le protocole de sécurité du routeur est configuré sur **WEP**, la configuration du réseau peut échouer. Veuillez changer le protocole de sécurité (nous recommandons **WPA2**) et connectez le produit à nouveau.

Utilisation de l'appareil à distance

Démarrage à distance

Utilisez un téléphone intelligent pour commander l'appareil à distance. Vous pouvez également suivre la progression du cycle et connaître le temps restant avant la fin de celui-ci.

Utiliser le démarrage à distance

- 1 Placez les articles dans le tambour et fermez la porte de la sécheuse.
- 2 Appuyez sur le bouton **Marche/arrêt**.
- 3 Maintenez le bouton **Remote Start (Démarrage à distance)** enfoncé pendant trois secondes pour activer la fonction de commande à distance.
- 4 Démarrez un cycle à partir de l'application **LG ThinQ** sur votre téléphone intelligent.

REMARQUE

- Une fois la fonction activée, vous pouvez seulement lancer un cycle de lavage à l'aide de l'application pour téléphone intelligent **LG ThinQ**. Si le cycle n'est pas démarré, l'application retardera le démarrage jusqu'à ce que le cycle soit désactivé à distance à partir de l'application ou que cette fonction soit désactivée.

REMARQUE

- Si la porte est ouverte, vous ne pouvez pas démarrer un cycle de lavage à distance.

Désactivation manuelle de la fonction de démarrage à distance

Lorsque la fonction est activée, maintenez le bouton **Remote Start (Démarrage à distance)** enfoncé pendant trois secondes.

Téléchargement d'un cycle

Téléchargez des cycles nouveaux et spécialisés qui ne sont pas inclus parmi les cycles standards de l'appareil.

Les appareils qui ont été correctement connectés à un réseau Wi-Fi peuvent télécharger une variété de cycles de spécialité propres à l'appareil.

Une fois le cycle téléchargé dans l'appareil, ce dernier le conserve jusqu'à ce qu'un nouveau cycle soit téléchargé.

REMARQUE

- Un seul cycle téléchargé peut être enregistré à la fois sur l'appareil.

Caractéristiques techniques du module LAN sans fil

Gamme de fréquences	2412 à 2462 MHz
Puissance de sortie (Max.)	< 30 dBm

Avis d'Industrie Canada

L'émetteur/récepteur exempt de licence contenu dans le présent appareil est conforme aux CNR d'Innovation, Sciences et Développement économique Canada applicables aux appareils radio exempts de licence. L'exploitation est autorisée aux deux conditions suivantes :

- (1) Cet appareil ne doit pas provoquer d'interférences.
- (2) Cet appareil doit accepter toutes les interférences, y compris celles pouvant entraîner son dysfonctionnement.

Énoncé d'IC concernant l'exposition à la radiation

Cet appareil est conforme aux limites d'exposition aux rayonnements d'Industrie Canada pour un environnement non contrôlé.

Cet appareil doit être installé et utilisé de façon à garder une distance minimale de 20 cm (7,8 pouces) entre la source de rayonnement et votre corps.

REMARQUE

- LE FABRICANT N'EST PAS RESPONSABLE DES INTERFÉRENCES RADIOÉLECTRIQUES CAUSÉES PAR DES MODIFICATIONS NON AUTORISÉES APPORTÉES À CET APPAREIL. DE TELLES MODIFICATIONS POURRAIENT ANNULER L'AUTORISATION ACCORDÉE À L'UTILISATEUR DE FAIRE FONCTIONNER L'APPAREIL.

Renseignements sur l'avis de logiciel libre

Pour obtenir le code source conformément aux dispositions de la licence publique générale, de la licence publique générale limitée, de la licence publique Mozilla et de toute autre licence régissant les logiciels à code source libre contenus dans ce produit et exigeant la divulgation du code source, visitez le site <https://opensource.lge.com>. En plus du code source, toutes les dispositions de licence, les avis de droits d'auteurs et autres documents pertinents peuvent aussi être consultés.

LG Electronics mettra également à votre disposition le code source libre sur CD-ROM pour un prix couvrant le coût de la distribution (coût du support, de l'expédition et de la manutention) sur simple demande par courriel à l'adresse opensource@lge.com.

Cette offre est valable pour une période de trois ans après notre dernière expédition de ce produit et s'applique à toute personne ayant reçu ces renseignements.

Fonction Smart Diagnosis^{MC}

Utilisez cette fonctionnalité pour vous aider à diagnostiquer et à résoudre les problèmes qu'éprouve votre appareil.

REMARQUE

- Pour des raisons ne relevant pas du contrôle de LGE, le service pourrait ne pas fonctionner en

raison de facteurs externes, notamment la disponibilité du Wi-Fi, la connexion Wi-Fi, la politique de la boutique d'applications ou la disponibilité de l'application.

- La fonctionnalité pourrait être modifiée sans préavis et pourrait avoir une apparence différente selon votre emplacement.

REMARQUE

- Pour obtenir les résultats optimaux, évitez de bouger le téléphone pendant la transmission sonore.

Utilisation de l'application LG ThinQ pour diagnostiquer les problèmes

Si vous éprouvez des problèmes avec votre appareil doté du Wi-Fi, vous pouvez transmettre des données de dépannage par téléphone intelligent à l'aide de l'application **LG ThinQ**.

- Lancez l'application **LG ThinQ** et sélectionnez la fonctionnalité **Smart Diagnosis** qui se trouve dans le menu. Suivez les instructions indiquées dans l'application **LG ThinQ**.

Utilisation de la fonctionnalité de diagnostic sonore pour diagnostiquer les problèmes

Suivez les instructions ci-dessous pour utiliser la fonctionnalité de diagnostic sonore.

- Lancez l'application **LG ThinQ** et sélectionnez la fonctionnalité **Smart Diagnosis** qui se trouve dans le menu. Suivez les instructions relatives au diagnostic sonore indiquées dans l'application **LG ThinQ**.

- 1 Appuyez sur le bouton **Marche/arrêt** pour allumer l'appareil.
 - N'appuyez pas sur les autres touches.

- 2 Tenez le microphone de votre téléphone devant le bouton **Marche/arrêt**.

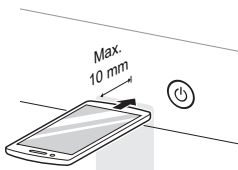

- 3 Maintenez le bouton **Temp. (Température)** enfoncé pendant au moins trois secondes tout en tenant votre téléphone près du bouton **Marche/arrêt**.

- 4 Gardez le téléphone en place jusqu'à la fin de la transmission sonore. Lorsque vous n'entendrez plus de tonalités, le diagnostic s'affichera dans l'application.

ENTRETIEN

⚠ AVERTISSEMENT

- Débranchez l'appareil avant de le nettoyer.
- N'utilisez jamais de nettoyeurs forts, de nettoyeurs abrasifs, ni de solvants pour nettoyer l'appareil, car ils peuvent endommager le fini.

Nettoyage régulier

Nettoyage de l'extérieur

Un entretien adéquat de votre appareil peut prolonger sa durée de vie utile. L'extérieur de l'appareil peut être nettoyé à l'eau chaude avec un détergent ménager doux et non abrasif. Essayez immédiatement tout déversement à l'aide d'un chiffon doux et humide.

REMARQUE

- N'utilisez jamais d'alcool méthylique, de solvant, ni de produits similaires.
- N'utilisez jamais de laine d'acier ou de nettoyeurs abrasifs; ils pourraient endommager la surface.

Nettoyage de l'intérieur

Essayez autour de l'ouverture et du joint de la porte avec un chiffon doux et humide pour prévenir l'accumulation de charpie et de poussières qui pourraient endommager le joint de porte.

Nettoyez le hublot avec un chiffon doux humidifié avec de l'eau chaude et un détergent ménager doux et non abrasif, puis essuyez pour sécher.

Il est possible de nettoyer le tambour en acier inoxydable avec un nettoyeur pour acier inoxydable traditionnel conformément aux directives du fabricant. N'utilisez jamais de laine d'acier ou de nettoyeurs abrasifs; ils pourraient égratigner ou endommager la surface.

Nettoyage autour et en dessous de l'appareil

Passez régulièrement l'aspirateur pour enlever la charpie et la poussière autour et en dessous de la sècheuse.

Entretien du système de conduits

Au moins une fois par année, vérifiez le système de conduits afin de déceler toute accumulation de charpie, puis nettoyez les conduits. Si vous remarquez une réduction du débit d'air ou une baisse du rendement de la sècheuse, vérifiez immédiatement si le système de conduits est obstrué ou bloqué. Communiquez avec un technicien ou un fournisseur de service qualifié.

Nettoyage du filtre à charpie

Nettoyez le filtre à fibres après chaque cycle.

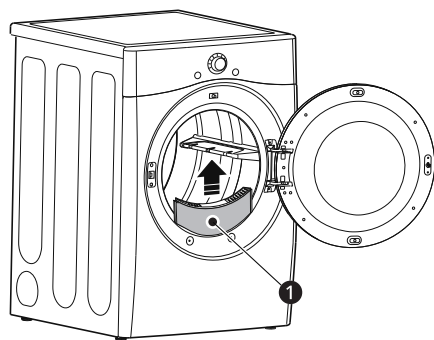

1 Filtre à charpie

Pour nettoyer le filtre à charpie, ouvrez la porte de la sècheuse et retirez le filtre en tirant tout droit vers le haut. Puis :

- 1 Dans le cas d'un nettoyage quotidien, faites une boule de fibres avec vos doigts, ou

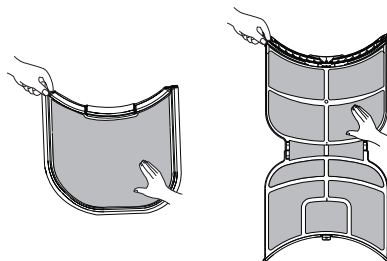

- 2 Nettoyez le filtre avec un aspirateur, ou

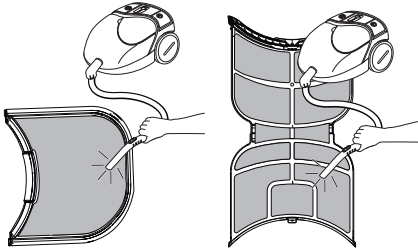

- 3** Si le filtre est très sale ou bouché par un produit assouplissant, lavez le filtre à fibres dans une solution d'eau chaude savonneuse, puis laissez-le sécher complètement avant de le réinstaller.

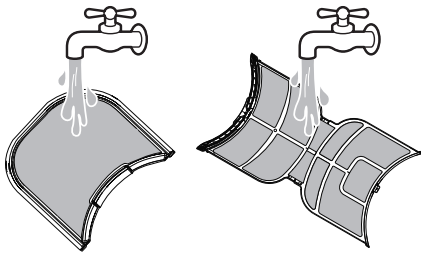

REMARQUE

- N'utilisez JAMAIS l'appareil sans le filtre à charpie en place.

DÉPANNAGE

FAQ

Foire aux questions

Q : Lorsque j'enfonce un bouton, pourquoi la sècheuse émet un son sans que rien ne se produise?

R : La fonctionnalité de verrouillage des commandes est activée. Pour désactiver le verrouillage des commandes, mettez la sècheuse sous tension, puis appuyez pendant trois secondes sur le bouton **Control Lock (Verrouillage des commandes)**.

Q : Pourquoi est-ce si long avant que mes vêtements soient secs?

R : Une circulation de l'air adéquate est essentielle au bon fonctionnement de la sècheuse. Un filtre à charpie plein ou obstrué par des résidus de feuilles d'assouplissant peut diminuer le débit d'air et accroître considérablement le temps nécessaire au séchage des vêtements. Pour plus de conseils, voir les tableaux de dépannage.

Q : Pourquoi ma sècheuse se met en marche toute seule à quelques minutes d'intervalle?

R : Il s'agit du fonctionnement normal de l'option antifroissement. La sècheuse fonctionne brièvement à quelques minutes d'intervalle sur une période de jusqu'à trois heures après la fin d'un cycle. Il s'agit d'une option qui aide à prévenir la formation de plis lorsque vous êtes dans l'impossibilité de retirer immédiatement les articles de la sècheuse à la fin d'un cycle.

Q : Pourquoi ma sècheuse indique-t-elle 3 minutes lorsque je sélectionne le cycle Steam Fresh^{MC}?

R : Lorsque le cycle Steam Fresh^{MC} est sélectionné, la sècheuse indique le nombre de vêtements recommandé pour le cycle, et non la durée estimée du cycle, jusqu'à ce que le cycle commence. Utilisez les boutons **More Time (Plus de temps)** ou **Less Time (Moins de temps)** pour ajuster le réglage de la taille de la charge en fonction du nombre de vêtements. Pour une grosse brassée ou un seul article de grande taille, utilisez le réglage **Bi 9** (gros).

Vidéos d'aide aux utilisateurs

Pour plus d'aide, il existe des vidéos et des tutoriels disponibles sur le site lg.com.

Balayez ce code QR pour accéder rapidement à la page de recherche de vidéos du site Internet officiel de LG.



- 1** Sur la page d'accueil lg.com/us, cliquez sur l'onglet **Support** (Soutien) pour afficher le menu de sélection. Sélectionnez l'option **Video Tutorials** (Tutoriels vidéo).
- 2** Saisissez le mot **Dryer** (Sècheuse) dans le champ de recherche qui apparaît sur une nouvelle page et cliquez sur le bouton **Search** (Rechercher).

Avant d'appeler le réparateur

La sècheuse est dotée d'un système de surveillance des erreurs automatique qui détecte et diagnostique les problèmes dès leur apparition. Si la sècheuse ne fonctionne pas correctement ou ne fonctionne pas du tout, vérifiez les éléments suivants avant d'appeler un technicien.

Messages d'erreur

Symptômes	Causes possibles et solutions
De E1 à E7	Capteur de température défectueux. <ul style="list-style-type: none"> Éteignez l'appareil et appelez un technicien.
P5	Le cordon d'alimentation n'est pas branché correctement. <ul style="list-style-type: none"> Vérifier le branchement du cordon d'alimentation au bloc du terminal.
d80, d90, d95	Le conduit d'échappement est trop long ou comporte trop de coudes et d'obstructions. <ul style="list-style-type: none"> N'utilisez pas l'appareil avant que le système d'évacuation ait été nettoyé ou réparé. L'utilisation de l'appareil alors que le système d'évacuation est fortement obstrué représente un danger et pourrait entraîner un incendie ou d'autres dommages matériels. Assurez-vous qu'un fort débit d'air s'échappe de l'évent extérieur de la sècheuse pendant que l'appareil est en marche. Si le système d'évacuation est extrêmement long, faites-le réparer ou réacheminer. Système d'échappement de la maison bloqué. <ul style="list-style-type: none"> Gardez la zone autour de la sècheuse propre et exempte de tout encombrement. Vérifiez si la hotte d'aération est endommagée ou obstruée par de la charpie. Vérifiez que la zone autour de la hotte d'aération est dégagée.
L'affichage indique b19.	Vous avez appuyé sur le bouton More Time (Plus de temps). <ul style="list-style-type: none"> Cet écran indique que l'option de vapeur a été définie pour un article « volumineux », par exemple une couette. Appuyez sur le bouton Less Time (Moins de temps) pour réduire la taille indiquée de la charge.

Fonctionnement

Symptômes	Causes possibles et solutions
L'indicateur Flow Sense ^{MC} affiche quatre barres pendant le cycle de séchage.	Le conduit d'échappement est trop long ou comporte trop de coudes et d'obstructions. <ul style="list-style-type: none"> Installer un conduit plus court ou moins sinueux. Reportez-vous aux instructions d'installation pour plus de détails.
	Blocage partiel du conduit en raison de l'accumulation de charpie ou de débris. <ul style="list-style-type: none"> Le conduit doit être vérifié et nettoyé immédiatement. L'appareil peut être utilisé dans cet état, mais la durée du séchage sera plus longue, et la consommation d'énergie sera accrue.
	L'électroménager a détecté une obstruction dans le système de ventilation externe de la sècheuse. <ul style="list-style-type: none"> Si le système Flow Sense^{MC} détecte des obstructions dans le conduit d'évacuation, l'indicateur restera allumé pendant deux heures après la fin du cycle. Vous pouvez ouvrir la porte ou appuyer sur le bouton Marche/arrêt pour éteindre cet indicateur.
L'indicateur Flow Sense ^{MC} demeure actif une fois le conduit d'évacuation débloqué.	Une fois l'obstruction nettoyée, le système Flow Sense^{MC} requiert plusieurs cycles consécutifs pour déterminer si le rendement s'est amélioré avant de réinitialiser l'indicateur Flow Sense^{MC}. <ul style="list-style-type: none"> Si l'indicateur Flow Sense^{MC} demeure actif pendant plus de cinq cycles une fois la restriction corrigée, appelez un technicien.

Symptômes	Causes possibles et solutions
L'appareil ne s'allume pas.	Le cordon d'alimentation n'est pas correctement branché. <ul style="list-style-type: none"> Assurez-vous que la fiche d'alimentation est bien enfichée dans une prise de courant mise à la terre correspondant à la plaque signalétique de l'appareil.
	Un fusible de votre résidence est brûlé, un disjoncteur a été déclenché, ou il y a une panne de courant. <ul style="list-style-type: none"> Réinitialisez le disjoncteur ou remplacez le fusible. N'augmentez pas la capacité du fusible. S'il s'agit d'un problème de surcharge du circuit, faites-le corriger par un électricien qualifié.
L'appareil ne chauffe pas.	Un fusible de votre résidence est brûlé, un disjoncteur a été déclenché, ou il y a une panne de courant. <ul style="list-style-type: none"> Réinitialisez le disjoncteur ou remplacez le fusible. N'augmentez pas la capacité du fusible. S'il s'agit d'un problème de surcharge du circuit, faites-le corriger par un électricien qualifié.
	Alimentation en gaz fermée ou service coupé. <ul style="list-style-type: none"> Confirmez l'ouverture de l'alimentation en gaz de la maison et des soupapes de fermeture de l'alimentation en gaz de la sécheuse. Même si l'appareil n'est pas alimenté en gaz, il fonctionnera et aucun code d'erreur ne s'affichera. Vérifiez que les autres appareils au gaz de la maison fonctionnent normalement.
	L'option Energy Saver (Économie d'énergie) est sélectionnée. <ul style="list-style-type: none"> Si vous utilisez le cycle Normal, désélectionnez l'option d'économie d'énergie, qui est sélectionnée par défaut. Cette option réduit l'énergie utilisée en ajoutant une section de séchage à l'air au début du cycle. Il est normal de ne pas sentir de chaleur au début du cycle en mode Energy Saver (Économie d'énergie).
Les vêtements prennent trop de temps à sécher.	Les conduits d'évacuation d'air sont bloqués, sales ou trop longs. <ul style="list-style-type: none"> Confirmez la bonne configuration du système de conduits et l'absence de débris, de charpie et d'obstructions. Assurez-vous que le clapet extérieur s'ouvre correctement et qu'il n'est pas bloqué, bourré ou endommagé.
	La brassée est mal triée. <ul style="list-style-type: none"> Séparez les articles plus lourds des articles plus légers. Les articles plus grands et lourds prennent plus de temps à sécher. Le capteur pourrait avoir du mal à déceler le niveau d'humidité des vêtements si une brassée d'articles lourds contient des articles légers, qui eux sèchent plus rapidement.
	Des articles volumineux et des tissus lourds sont chargés. <ul style="list-style-type: none"> Les tissus lourds retiennent plus d'humidité et sèchent donc plus lentement. Pour aider à réduire et à maintenir les temps de séchage plus constants, séparez les grands articles et les tissus lourds en brassées plus petites de taille consistante.
	Mauvais réglage des commandes de séchage <ul style="list-style-type: none"> Utilisez les paramètres appropriés pour le type de brassée que vous séchez. Avec certaines brassées, un réglage du niveau de séchage pourrait être nécessaire.
	Le filtre à fibres doit être nettoyé. <ul style="list-style-type: none"> Assurez-vous que le filtre à charpie est propre avant chaque brassée. Tenez ensuite le filtre devant une source de lumière pour voir s'il est encrassé ou obstrué. Avec certaines brassées qui produisent une quantité élevée de charpie, par exemple de nouvelles serviettes, il sera peut-être nécessaire de nettoyer le filtre en cours de cycle.
	Un fusible de votre résidence est brûlé, un disjoncteur a été déclenché, ou il y a une panne de courant. <ul style="list-style-type: none"> Réinitialisez le disjoncteur ou remplacez le fusible. N'augmentez pas la capacité du fusible. S'il s'agit d'un problème de surcharge du circuit, faites-le corriger par un électricien qualifié.

Symptômes	Causes possibles et solutions
Les vêtements prennent trop de temps à sécher.	L'appareil est surchargé. <ul style="list-style-type: none"> Divisez les grosses brassées de lessive en brassées plus modestes pour de meilleurs rendement et efficacité de séchage.
	La charge est insuffisante. <ul style="list-style-type: none"> Si vous séchez une très petite charge, ajoutez quelques articles supplémentaires pour garantir un bon culbutage. Si la charge est petite et que vous utilisez un cycle SENSOR DRY (Séchage par capteur), la commande électronique peut ne pas être en mesure de détecter le niveau d'humidité de la charge, et le cycle peut s'interrompre trop rapidement. Utilisez un cycle MANUAL DRY (Séchage manuel) ou ajoutez quelques vêtements mouillés à la charge.
	L'option Energy Saver (Économie d'énergie) est sélectionnée (sur certains modèles). <ul style="list-style-type: none"> Si vous utilisez le cycle Normal, désélectionnez l'option d'économie d'énergie, qui est sélectionnée par défaut. Cette option réduit l'énergie utilisée en ajoutant une section de séchage à l'air au début du cycle. Il est normal de ne pas sentir de chaleur au début du cycle en mode Energy Saver (Économie d'énergie).
Le temps de séchage n'est pas constant.	Les paramètres de séchage, la taille de la charge et le taux d'humidité des vêtements ne sont pas constants. <ul style="list-style-type: none"> Le temps de séchage d'une charge varie selon la taille de la charge, le type de tissus, le taux d'humidité des vêtements et la condition du filtre à charpie. Même une charge déséquilibrée dans la laveuse peut altérer l'essorage, causant ainsi des vêtements plus mouillés qui prennent plus de temps à sécher.

Performances

Symptômes	Causes possibles et solutions
Les vêtements sont froissés.	Les vêtements ont séché trop longtemps (séchage excessif). <ul style="list-style-type: none"> Le séchage excessif d'une charge peut froisser les vêtements. Essayez un temps de séchage plus court ou utilisez le niveau de séchage inférieur et retirez les articles pendant qu'ils sont encore un peu humides.
	Les vêtements sont restés trop longtemps dans la sècheuse après le cycle. <ul style="list-style-type: none"> Utilisez l'option Wrinkle Care (Antifroissement). Ainsi, le culbutage des vêtements reprendra à la fin du cycle par intervalles de quelques minutes pendant jusqu'à trois heures afin d'éviter le froissement.
Taches grasses ou sales sur les vêtements.	Produits assouplissants mal utilisés. <ul style="list-style-type: none"> Veillez vérifier et suivre les instructions d'emploi de votre assouplissant.
	Séchage des vêtements propres et des vêtements sales ensemble. <ul style="list-style-type: none"> Assurez-vous de ne sécher que des vêtements propres dans votre sècheuse. Des articles sales peuvent souiller les vêtements propres du même lavage ou des lavages suivants.
	Les vêtements n'ont pas été correctement nettoyés ou rincés avant d'être placés dans la sècheuse. <ul style="list-style-type: none"> Les taches sur des vêtements secs sont souvent des souillures qui n'ont pas été correctement éliminées pendant le cycle de lavage. Assurez-vous que les vêtements sont complètement propres ou rincés selon les directives d'utilisation de votre machine à laver et le mode d'emploi de votre détergent. Il est possible que certaines taches tenaces nécessitent un prétraitement avant le lavage.
Les vêtements ont rétréci.	Les directives d'entretien des vêtements n'ont pas été respectées. <ul style="list-style-type: none"> Pour éviter le rétrécissement, consultez et suivez soigneusement les directives d'entretien des tissus de vos vêtements. Certains tissus rétréciront naturellement au lavage. D'autres tissus peuvent être lavés, mais ils rétréciront lorsqu'ils seront séchés dans une sècheuse. Utilisez le paramètre de chaleur basse ou de séchage sans chaleur.

Symptômes	Causes possibles et solutions
Présence de charpie sur les vêtements.	Le filtre à charpie n'est pas bien nettoyé. <ul style="list-style-type: none"> Assurez-vous que le filtre à charpie est propre avant chaque utilisation. Tenez ensuite le filtre devant une source de lumière pour voir s'il est encrassé ou obstrué. S'il semble encrassé, suivez les instructions de nettoyage de la section ENTRETIEN. Certains tissus produisent beaucoup de charpie, et il peut s'avérer nécessaire de nettoyer le filtre pendant le cycle.
	Les articles ne sont pas triés correctement. <ul style="list-style-type: none"> Certains tissus produisent beaucoup de charpie (comme une serviette de coton blanche pelucheuse) et devraient être séchés séparément des vêtements qui attirent la charpie (comme un pantalon de lin noir).
	Excès d'électricité statique dans les vêtements. <ul style="list-style-type: none"> Utilisez un produit assouplissant pour réduire l'électricité statique. Assurez-vous de suivre les directives des étiquettes d'entretien du fabricant. Le séchage excessif d'une brassée de lessive peut causer l'accumulation d'électricité statique. Ajustez les réglages et utilisez un temps de séchage plus court, ou utilisez les cycles SENSOR DRY (Séchage par capteur).
	L'appareil est surchargé. <ul style="list-style-type: none"> Divisez les grosses charges en charges plus petites pour le séchage.
	Mouchoirs, morceaux de papier, etc., laissés dans les poches. <ul style="list-style-type: none"> Vérifiez soigneusement les poches avant le lavage et le séchage des vêtements.
Excès d'électricité statique dans les vêtements après le séchage.	Aucun assouplissant n'est utilisé ou utilisé incorrectement. <ul style="list-style-type: none"> Utilisez de l'assouplissant ou sélectionnez l'option Reduce Static (Réduit l'électr. statique), si elle est offerte, pour réduire la production d'électricité statique. Assurez-vous de bien suivre les instructions du fabricant.
	Les vêtements ont séché trop longtemps (séchage excessif). <ul style="list-style-type: none"> Le séchage excessif d'une brassée peut occasionner une forte production d'électricité statique. Ajustez les réglages et réduisez le temps de séchage, ou sélectionnez les cycles MANUAL DRY (Séchage manuel). Sélectionnez l'option de séchage inférieure dans les cycles SENSOR DRY (Séchage par capteur), au besoin.
	Séchage de tissus synthétiques ou infroissables, ou de tissus faits de mélanges de fibres synthétiques. <ul style="list-style-type: none"> Ces tissus peuvent favoriser l'accumulation d'électricité statique. Essayez d'utiliser un assouplissant, ou utilisez l'option de séchage inférieure ou une durée plus courte pour les cycles MANUAL DRY (Séchage manuel).
Certaines parties des vêtements sont encore humides après un cycle SENSOR DRY (Séchage par capteur).	Séchage d'une brassée très grosse ou très petite, ou encore d'une seule grande pièce de tissu, par exemple une couverture ou une couette. <ul style="list-style-type: none"> Si les articles sont trop serrés ou clairsemés, il sera difficile pour le capteur de saisir le niveau de séchage de la charge. Utilisez un cycle Time Dry (Séchage minuté) pour de très petites charges. Les gros articles comme les couvertures ou les couettes s'enroulent souvent en une boule de tissu. Les couches extérieures sécheront, ce qui sera saisi par les capteurs, mais l'intérieur de la boule sera encore humide. Pour faire sécher un seul article volumineux, il vaut mieux interrompre le cycle une ou deux fois et repositionner l'article afin de le dérouler et d'exposer les parties humides. Pour sécher quelques articles humides d'une charge très volumineuse ou d'articles volumineux après la fin d'un cycle par capteur, videz le compartiment à charpie, puis utilisez un cycle Time Dry (Séchage minuté) pour finir de sécher les articles.

Fonctions de vapeur

Symptômes	Causes possibles et solutions
De l'eau s'écoule de la buse lorsque Steam Cycle (Cycle de vapeur) commence.	Cela est normal. <ul style="list-style-type: none"> Il s'agit de condensation de vapeur. L'écoulement d'eau cessera après un court laps de temps.
Les vêtements sont encore froissés après l'utilisation de Steam Fresh ^{MC} .	Les vêtements sont en trop grand nombre dans la sècheuse ou bien ils sont trop différents les uns des autres. <ul style="list-style-type: none"> Les meilleurs résultats sont obtenus avec de petites charges de 1 à 5 articles. Mettez moins d'articles dans la sècheuse. Mettez des types similaires de vêtements dans la sècheuse.
Les plis ont disparu des vêtements après l'utilisation de Steam Fresh ^{MC} .	Ce cycle sert à éliminer les plis des tissus. <ul style="list-style-type: none"> Utilisez un fer à repasser pour marquer à nouveau le plissé des vêtements.
Il y a de l'électricité statique dans les vêtements après l'utilisation de l'option Reduce Static (Réduit l'électr. statique).	Cela est normal. <ul style="list-style-type: none"> La charge d'électricité statique reçue dépendra du niveau d'humidité de la peau d'une personne.
Les vêtements sont trop humides ou trop secs après l'utilisation de l'option Reduce Static (Réduit l'électr. statique).	L'option appropriée de séchage n'a pas été sélectionnée. <ul style="list-style-type: none"> Sélectionnez manuellement le poids de la charge avant de démarrer l'option Reduce Static (Réduit l'électr. statique).
Aucune vapeur n'est générée, et aucun code d'erreur ne s'affiche.	Erreur de niveau d'eau. <ul style="list-style-type: none"> Débranchez la sècheuse et communiquez avec le service après-vente.
De l'eau s'écoule de la porte pendant l'utilisation de Steam Cycle (Cycle de vapeur).	Cela est normal. <ul style="list-style-type: none"> Une condensation normale se forme à l'intérieur de la porte de la sècheuse pendant le fonctionnement du cycle de vapeur. Quelques gouttes de cette condensation peuvent filtrer au bas de la porte.
La vapeur n'est pas visible pendant l'utilisation de Steam Cycle (Cycle de vapeur).	Cela est normal. <ul style="list-style-type: none"> Il est difficile de voir la vapeur lorsque la porte de la sècheuse est fermée. Toutefois, une condensation normale se formera à l'intérieur de la porte de la sècheuse lorsque le cycle de vapeur fonctionne normalement.
Le tambour ne tourne pas pendant l'utilisation de Steam Cycle (Cycle de vapeur).	Cela est normal. <ul style="list-style-type: none"> Le tambour est désactivé pour que la vapeur reste dans le tambour. Le tambour tournera pendant environ deux secondes par minute.
On ne voit pas la vapeur au début du cycle.	Cela est normal. <ul style="list-style-type: none"> La vapeur est libérée à différentes étapes du cycle pour chaque option.
Des odeurs subsistent sur les vêtements après l'utilisation de Steam Fresh ^{MC} .	La fonction Steam Fresh^{MC} n'a pas éliminé complètement les odeurs. <ul style="list-style-type: none"> Les tissus ayant une forte odeur doivent être lavés dans un cycle normal.

Odeurs

Symptômes	Causes possibles et solutions
L'appareil dégage une odeur désagréable.	<p>Utilisez-vous l'appareil pour la première fois?</p> <ul style="list-style-type: none"> L'odeur provient du matériau en caoutchouc qui se trouve à l'intérieur de l'appareil. Il s'agit d'une situation normale lorsque l'appareil est neuf; l'odeur disparaîtra après plusieurs cycles.
	<p>Sentez-vous une odeur pendant l'utilisation?</p> <ul style="list-style-type: none"> Lorsque vous lavez le linge, ne mettez pas plus de détergent que la quantité recommandée par le fabricant. Un excès de détergent peut s'accumuler sur les vêtements et causer des odeurs. Le fait de laisser les vêtements dans la laveuse ou la sècheuse après la fin du cycle peut causer des odeurs. Sortez les vêtements rapidement à la fin du cycle. Maintenez les filtres à charpie propres. Des filtres à charpie obstrués ou sales peuvent causer des odeurs. Après avoir nettoyé le filtre à charpie, laissez-le sécher complètement avant de l'utiliser.

Wi-Fi

Symptômes	Causes possibles et solutions
L'appareil et le téléphone intelligent n'arrivent pas à se connecter au réseau Wi-Fi.	<p>Le mot de passe du réseau Wi-Fi a été mal saisi.</p> <ul style="list-style-type: none"> Supprimez votre réseau Wi-Fi domestique et recommencez le processus de connexion.
	<p>Les données mobiles de votre téléphone intelligent sont activées.</p> <ul style="list-style-type: none"> Désactivez les données mobiles de votre téléphone intelligent avant de connecter l'appareil.
	<p>Le nom du réseau sans fil (SSID) est erroné.</p> <ul style="list-style-type: none"> Le nom du réseau sans fil (SSID) doit être une combinaison de lettres et de chiffres anglais. (N'utilisez pas de caractères spéciaux.)
	<p>La fréquence du routeur n'est pas de 2,4 GHz.</p> <ul style="list-style-type: none"> Seule une fréquence de routeur de 2,4 GHz est prise en charge. Réglez le routeur sans fil à 2,4 GHz et connectez-y l'appareil. Pour connaître la fréquence du routeur, informez-vous auprès de votre fournisseur de services Internet ou du fabricant du routeur.
	<p>L'appareil et le routeur sont trop éloignés l'un de l'autre.</p> <ul style="list-style-type: none"> Si l'appareil est trop éloigné du routeur, le signal peut être faible, et la connexion peut ne pas être configurée correctement. Placez le routeur plus près de l'appareil ou achetez et installez un répéteur Wi-Fi.
	<p>Durant la configuration du Wi-Fi, l'application demande un mot de passe pour se connecter au produit (sur certains téléphones).</p> <ul style="list-style-type: none"> Localisez le nom du réseau qui commence par « LG » sous Paramètres > Réseaux. Notez la dernière partie du nom du réseau. <ul style="list-style-type: none"> Si le nom du réseau ressemble à LGE_Appliance_XX-XX-XX, entrez lge12345. Si le nom du réseau ressemble à LGE_Appliance_XXXX, entrez XXXX deux fois comme mot de passe. Par exemple, si le nom du réseau est LGE_Appliance_8b92, vous devez entrer 8b928b92 comme mot de passe. Dans ce cas, le mot de passe est sensible à la casse et les quatre derniers caractères sont uniques à votre appareil.

GARANTIE LIMITÉE

CANADA

CONDITIONS

AVIS D'ARBITRAGE : LA PRÉSENTE GARANTIE LIMITÉE CONTIENT UNE DISPOSITION SUR L'ARBITRAGE QUI EXIGE QUE LE RÈGLEMENT DES DIFFÉRENDS ENTRE VOUS ET LG S'EFFECTUE PAR ARBITRAGE EXÉCUTOIRE PLUTÔT QUE DEVANT UN TRIBUNAL, À MOINS QUE LES LOIS DE VOTRE PROVINCE OU TERRITOIRE L'INTERDISENT OU QUE, DANS UN AUTRE TERRITOIRE DE COMPÉTENCE, VOUS VOUS PRÉVALIEZ D'UNE OPTION DE RETRAIT. LES RECOURS COLLECTIFS ET LES PROCÈS DEVANT JURY NE SONT PAS AUTORISÉS PAR LE PROCESSUS D'ARBITRAGE. VEUILLEZ VOUS RÉFÉRER CI-DESSOUS À

L'ARTICLE « PROCÉDURE DE RÈGLEMENT DE DIFFÉREND ».

Si votre sècheuse LG («Produit») a tombé en panne en raison d'un défaut de matériaux ou de fabrication sous une utilisation normale et appropriée, pendant la période de garantie indiquée ci-dessous, LG Electronics Canada Inc. («LGECI»), à son gré, réparera ou remplacera le «Produit» ou un offrira un remboursement au prorata après réception de la preuve d'achat originale au détail. Cette garantie limitée est valable uniquement qu'à l'acheteur original du «Produit» du détaillant et s'applique uniquement à un produit distribué, cacheté d'un détaillant autorisé et utilisé au Canada, tel que déterminé à la seule discrétion de «LGECI».

PÉRIODE DE GARANTIE (Remarque : Si la date d'achat initiale ne peut être vérifiée, la garantie débutera soixante (60) jours après la date de fabrication.)

Période	Portée de la garantie	PRESTATION DU SERVICE
Un (1) an après la date d'achat original de l'appareil.	Pièces et main-d'œuvre (pièces internes et fonctionnelles seulement)	LG fournit les pièces et la main-d'œuvre pour la réparation ou le remplacement des pièces défectueuses.
Trois (3) ans après la date d'achat original	Tambour de la sècheuse (pièces seulement)	Pièces seulement. Le client assume tous les frais de main-d'œuvre ou de service à domicile pour le remplacement de pièces défectueuses.

- Les produits et pièces de remplacement sont garantis pour la portion restante de la période de garantie originale ou quatre-vingt-dix (90) jours, selon la période la plus longue.
- Les pièces et les produits de rechange peuvent être neufs, reconditionnés, remis à neuf ou réusinés, à la seule discrétion de LGECI.
- Une preuve de l'achat original détaillant le modèle du produit et la date d'achat est exigée pour obtenir le service de garantie en vertu de cette garantie limitée.

LA SEULE RESPONSABILITÉ DE LGECI SE LIMITE À LA GARANTIE LIMITÉE DÉFINIE CI-DESSUS. HORMIS DANS LES CONDITIONS EXPLICITEMENT DÉFINIES AUX PRÉSENTES, LGECI NE FAIT AUCUNE GARANTIE OU CONDITION PAR RAPPORT AU PRODUIT, QU'ELLE SOIT EXPRESSE OU IMPLICITE, Y COMPRIS, MAIS SANS S'Y LIMITER, TOUTE GARANTIE IMPLICITE D'APPLICATION OU DE CONFORMITÉ À UN USAGE PARTICULIER, ET AUCUNE DÉCLARATION NE LIERA LGECI. LGECI N'AUTORISE PERSONNE À CRÉER OU À ASSUMER UNE AUTRE GARANTIE OU RESPONSABILITÉ PAR

RAPPORT À CE PRODUIT. DANS LES CAS OÙ UNE GARANTIE OU CONDITION EST REQUISE PAR LA LOI, LA DURÉE DE CELLE-CI EST LIMITÉE À LA PÉRIODE DE GARANTIE EXPRESSE CI-DESSUS. EN AUCUN CAS LGECI, LE FABRICANT OU LE DISTRIBUTEUR DU PRODUIT NE SERONT TENUS RESPONSABLES DE TOUT DOMMAGE ACCESSOIRE, CONSÉCUTIF, SPÉCIAL, DIRECT, INDIRECT, PUNITIF OU EXEMPLAIRE, Y COMPRIS, MAIS SANS S'Y LIMITER, LA PERTE DE CLIENTÈLE, LA PERTE DE PROFITS, LA PERTE DE PROFITS ANTICIPÉS, LA PERTE DE REVENUS, LA PERTE D'UTILISATION OU TOUT AUTRE DOMMAGE, QU'IL PROVIENNE DIRECTEMENT OU INDIRECTEMENT DE TOUTE INFRACTION CONTRACTUELLE, VIOLATION FONDAMENTALE, DÉLICTEUELLE OU AUTRE, OU DE TOUT ACTE OU OMISSION. LA RESPONSABILITÉ TOTALE DE LGECI, LE CAS ÉCHÉANT, N'OUTREPASSERA PAS LE PRIX D'ACHAT QUE VOUS AVEZ PAYÉ POUR LE PRODUIT.

Cette garantie limitée vous donne des droits légaux particuliers. D'autres droits peuvent vous être accordés en fonction de votre province et de ses lois applicables. Toute condition de cette

garantie limitée qui rejette ou modifie une condition ou garantie implicite dans le cadre des lois provinciales est dissociable lorsqu'elle entre en conflit avec ces lois provinciales, sans que cela n'affecte le reste des conditions de cette garantie.

LA PRÉSENTE GARANTIE LIMITÉE NE COUVRE PAS CE QUI SUIT :

- Tout déplacement du technicien pour : i) livrer, reprendre, installer ou; éduquer comment utiliser le Produit; ii) corriger le câblage ou plomberie; ou iii) rectifier toute réparation ou installation non-autorisée du Produit;
- Les dommages ou la défaillance du produit causés par une panne de courant, une interruption de l'alimentation électrique ou une mauvaise alimentation en électricité;
- Les dommages ou la défaillance causés par des conduites d'eau qui fuient ou qui sont brisées, des conduites d'eau gelées, des conduites de drainage obstruées, une alimentation en eau inadéquate ou interrompue ou un apport d'air insuffisant;
- Les dommages ou la défaillance causés par l'utilisation du produit dans une atmosphère corrosive ou de façon contraire aux instructions spécifiées dans le manuel d'utilisation du produit;
- Les dommages ou la défaillance du produit causés par des accidents, des insectes nuisibles, de la vermine, la foudre, le vent, un incendie, une inondation ou une catastrophe naturelle, ou toute autre cause indépendante de la volonté de LGECI ou du fabricant;
- Les dommages ou la défaillance causés par une mauvaise utilisation, un abus, une installation inadéquate, une mauvaise réparation ou un entretien inadéquat du produit. Une mauvaise réparation comprend l'utilisation de pièces non approuvées ou non spécifiées par LGECI. L'installation ou l'entretien inadéquats comprennent une installation ou un entretien contraires aux instructions du manuel d'utilisation du produit;
- Les dommages ou la défaillance causés par une modification non autorisée du produit, ou s'il est utilisé pour une application autre que celle pour laquelle il a été conçu, ou tout dommage ou défaillance causés par une fuite d'eau provoquée par une mauvaise installation du produit;
- Les dommages ou la défaillance causés par un courant électrique, une tension ou des codes de plomberie incorrects;
- Les dommages ou la défaillance causés par un usage autre qu'une utilisation domestique normale, y compris, mais sans s'y limiter, une utilisation commerciale ou industrielle, y compris dans des bureaux commerciaux ou dans des installations récréatives, ou de toute autre façon décrite dans le manuel d'utilisation du produit;
- Les dommages ou la défaillance causés par l'utilisation d'accessoires, de composants ou de produits de nettoyage qui ne sont pas approuvés ou autorisés par LGECI;
- Les dommages ou la défaillance causés par le transport et la manutention, y compris les rayures, les bosses, les entailles ou autres dommages à la finition du produit, à moins que ces dommages ne résultent de défauts de pièce ou de main-d'œuvre et soient rapportés à LGECI dans la première semaine suivant la livraison du produit;
- Les dommages et les pièces manquantes pour tout produit utilisé aux fins de démonstration, tout produit déjà déballé avant l'achat, tout produit remis à neuf ou tout produit vendu au rabais;
- Tout produit remis à neuf ou tout autre produit vendu « tel quel », « tel que disponible », « avec tous les défauts », ou tout avis de non-responsabilité semblable;
- Les produits dont le numéro de série original a été retiré, modifié ou ne peut être facilement déterminé à la discrétion de LGECI;
- L'augmentation des coûts des services publics et les dépenses supplémentaires connexes associées de quelque façon que ce soit au produit;
- Le remplacement des ampoules, des filtres, des fusibles ou de tout autre article consommable;
- Les coûts associés au retrait ou à la réinstallation du produit aux fins de réparation;
- Les bruits liés au fonctionnement normal, le non-respect des directives du manuel d'utilisation, d'entretien ou d'installation de même que l'utilisation de l'appareil dans un environnement inadéquat ne sont pas couverts par cette garantie.
- La couverture pour réparations à domicile, pour les produits sous garantie, sera fournie si le produit se trouve dans un rayon de 150 km du centre de service autorisé (ASC) le plus près, tel que déterminé par LG Canada. Si votre produit est situé à l'extérieur du rayon de 150 km d'un centre de service autorisé, tel que déterminé par LG Canada, vous serez responsable d'apporter le produit, à vos frais, au centre de service autorisé pour la réparation sous garantie.

- Conversion de ce produit à partir du gaz naturel ou du gaz de pétrole liquéfié (GPL).

Tous les coûts et les dépenses associés aux circonstances exclues ci-dessus, énumérées sous la rubrique « La présente garantie limitée ne couvre pas ce qui suit », sont à la charge du consommateur.

AFIN D'OBTENIR UN SERVICE DE GARANTIE ET DES INFORMATIONS SUPPLÉMENTAIRES, VEUILLEZ NOUS APPELER OU VISITER NOTRE SITE WEB :

Composez le 1 888 542-2623 et sélectionnez l'option appropriée dans le menu, ou visitez notre site Web au <http://www.lg.com>.

PROCÉDURE DE RÈGLEMENT DE DIFFÉREND :

SAUF LA OÙ LA LOI L'INTERDIT, TOUT DIFFÉREND ENTRE VOUS ET LG DÉCOULANT OU SE RAPPORTANT DE QUELQUE MANIÈRE QUE CE SOIT À CETTE GARANTIE LIMITÉE OU AU PRODUIT SERONT RÉSOLUS EXCLUSIVEMENT PAR ARBITRAGE EXÉCUTOIRE, ET NON DEVANT UN TRIBUNAL DE DROIT COMMUN. SAUF LA OÙ LA LOI L'INTERDIT, VOUS ET LG RENONCEZ IRRÉVOCABLEMENT À TOUT DROIT À UN PROCÈS DEVANT JURY, AINSI QU'À EXERCER UN RECOURS COLLECTIF OU À Y PARTICIPER.

Définitions. Aux fins du présent article, « LG » désigne LG Electronics Canada Inc., ses sociétés mères, ses filiales et ses sociétés affiliées et tous leurs dirigeants, administrateurs, employés, agents, bénéficiaires, détenteurs précédents des mêmes droits, successeurs, cessionnaires et fournisseurs; « différend » et « réclamation » englobent tout différend, réclamation ou litige de quelque sorte que ce soit (fondés sur une responsabilité contractuelle, délictuelle, légale, réglementaire ou découlant d'une ordonnance, par fraude, fausse représentation ou sous quelque régime de responsabilité que ce soit) découlant de quelque façon que ce soit de la vente, des conditions ou de l'exécution du produit ou de la présente Garantie limitée.

Avis de différend. Si vous prévoyez engager une procédure d'arbitrage, vous devez d'abord envoyer à LG un préavis écrit d'au moins 30 jours à l'adresse suivante : Équipe juridique LGECI, 20 Norelco Drive, North York, Ontario, Canada M9L 2X6 (l'« avis de différend »). Vous et LG convenez de discuter en toute bonne foi pour tenter de régler le différend à l'amiable. L'avis doit mentionner votre nom, votre adresse, votre numéro de téléphone, le produit faisant l'objet de la réclamation, la nature de la réclamation et la réparation demandée. Si vous et LG ne parvenez pas à régler le différend dans les 30 jours suivant

la réception de l'avis de différend par LG, le différend doit être réglé par arbitrage exécutoire conformément à la procédure établie aux présentes. Vous et LG convenez que, tout au long du processus d'arbitrage, les modalités (y compris les montants) de toute offre de règlement formulée par vous ou par LG ne seront pas divulguées à l'arbitre et resteront confidentielles à moins d'accord contraire entre les deux parties ou que l'arbitre règle le différend.

Entente d'arbitrage exécutoire et renonciation à un recours collectif. Si la réclamation n'a pu être réglée dans les 30 jours suivant la réception de l'avis de différend par LG, vous et LG convenez de ne régler les réclamations vous opposant que par arbitrage exécutoire au cas par cas, à moins que vous vous prévaliez de l'option de retrait évoquée plus haut ou que vous résidiez dans un territoire de compétences qui interdit la pleine application de cette clause dans le cas de réclamations de ce type (Dans lequel cas, si vous êtes un consommateur, cette clause ne s'appliquera que si vous acceptez expressément l'arbitrage). Dans la mesure où la loi en vigueur le permet, aucun différend entre vous et LG ne peut être combiné ou regroupé avec un différend faisant intervenir le produit ou la réclamation d'une personne ou entité tierce. Plus précisément et sans limiter la portée de ce qui précède, sauf dans la mesure où une telle interdiction n'est pas autorisée en droit, en aucun cas un différend entre vous et LG ne peut être traité dans le cadre d'un recours collectif. Au lieu de l'arbitrage, les parties peuvent tenter une action individuelle devant une cour des petites créances, mais cette action ne peut pas être intentée dans le cadre d'un recours collectif, sauf dans la mesure où une telle interdiction n'est pas autorisée en droit dans votre province ou territoire de compétences pour une réclamation en cause qui nous oppose.

Règles et procédures d'arbitrage. Pour soumettre une réclamation à un arbitrage, l'une des deux parties, soit vous ou LG, doit déposer une demande écrite à cet effet. L'arbitrage est privé et confidentiel et s'effectue selon une procédure simplifiée et accélérée devant un arbitre unique choisi par les parties conformément aux lois et règlements en vigueur portant sur l'arbitrage commercial de votre province ou territoire de résidence. Vous devez également envoyer une copie de votre demande écrite à LG Electronics Canada Inc., Legal Department - Arbitration, 20 Norelco Drive, North York, Ontario M9L 2X6. La présente disposition sur l'arbitrage est régie par les lois et règlements sur l'arbitrage commercial applicables de votre province ou territoire. La sentence arbitrale peut donner lieu à un jugement de n'importe quel tribunal compétent. Toutes les décisions relèvent de l'arbitre, à l'exception des

questions associées à la portée et à l'applicabilité de la disposition sur l'arbitrage et à l'arbitrabilité du différend, qui sont du ressort du tribunal. L'arbitre est tenu de respecter les modalités de la présente disposition.

Droit applicable. Les lois de votre province ou territoire de l'achat régissent la présente Garantie limitée et tout différend entre nous, sauf dans la mesure où de telles lois sont supplantées par des lois fédérales, provinciales ou territoriales applicables ou sont incompatibles avec ces dernières. Si l'arbitrage n'est pas autorisé pour régler une réclamation, une poursuite, un différend ou un litige nous opposant, nous nous en remettons à la compétence exclusive des tribunaux de votre province ou territoire de l'achat pour le règlement de la réclamation, de la poursuite, du différend ou du litige nous opposant.

Coûts/frais. Vous n'avez pas besoin de payer des frais pour engager l'arbitrage. À la réception de votre demande d'arbitrage écrite, LG réglera rapidement la totalité des frais de dépôt de la demande d'arbitrage, sauf si vous réclamez des dommages-intérêts supérieurs à 25 000 \$. Dans ce cas, le paiement de ces frais sera régi par les règles d'arbitrage applicables. Sauf disposition contraire aux présentes, LG paiera tous les frais de dépôt de demande et d'administration ainsi que les honoraires de l'arbitre conformément aux règles d'arbitrage applicables et à la présente disposition sur l'arbitrage. Si vous obtenez gain de cause lors de l'arbitrage, LG paiera vos frais et honoraires d'avocats dans la mesure où ceux-ci sont raisonnables, en tenant compte de certains facteurs, y compris, mais sans s'y limiter, le montant de l'achat et de la réclamation.

Nonobstant ce qui précède, si la loi applicable permet d'accorder une indemnité de frais et d'honoraires d'avocats, l'arbitre peut l'accorder dans la même mesure qu'un tribunal. Si l'arbitre estime que le fondement de votre réclamation ou que la mesure réparatoire demandée dans la réclamation est frivole ou qu'elle se base sur des motifs déplacés (au regard des lois applicables), le paiement de tous les frais d'arbitrage sera régi par les règles d'arbitrage applicables. Dans un tel cas, vous acceptez de rembourser à LG la totalité des montants versés qu'il vous revient autrement de payer en vertu des règles d'arbitrage applicables. Sauf indication contraire, LG renonce à tous les droits qu'elle pourrait avoir relativement à la réclamation de frais et honoraires d'avocats si LG prévaut lors de l'arbitrage.

Audience et lieu de l'arbitrage. Si votre réclamation est égale ou inférieure à 25 000 \$, vous pouvez opter pour un arbitrage conduit selon l'une des modalités suivantes uniquement : 1) sur

examen des documents remis à l'arbitre, 2) par audience téléphonique ou 3) par audience en personne selon les dispositions des règles d'arbitrage applicables. Si votre réclamation dépasse 25 000 \$, le droit à une audience sera défini par les règles d'arbitrage applicables. Les audiences arbitrales en personne se tiendront à l'endroit le plus proche et le plus pratique pour les deux parties situé dans votre province ou votre territoire de résidence, sauf si nous convenons mutuellement d'un autre lieu ou d'un arbitrage par téléphone.

Dissociabilité et renonciation. Si une partie de la présente Garantie limitée (y compris les présentes procédures d'arbitrage) n'est pas applicable, les dispositions restantes demeurent en vigueur dans la mesure permise par la loi applicable. Le fait de ne pas exiger la stricte exécution d'une disposition de la présente Garantie limitée (y compris les présentes procédures d'arbitrage) ne signifie pas que nous ayons renoncé ni que nous ayons l'intention de renoncer à toute disposition ou partie de la présente Garantie limitée.

Option de retrait. Vous pouvez choisir de vous retirer de la présente procédure de résolution des différends. Si vous choisissez de vous retirer, ni vous ni LG ne pouvez obliger l'autre partie à participer à une procédure d'arbitrage. Si vous choisissez de vous retirer, vous devez le faire savoir à LG dans les 30 jours civils suivant la date d'achat du produit par le premier consommateur en : (i) envoyant un courriel dont l'objet est « Arbitration Opt Out » à optout@lge.com ou en (ii) composant le 1 800 980-2973. Vous devrez fournir les renseignements suivants : (a) vos nom et adresse; (b) la date à laquelle le produit a été acheté; (c) le nom du modèle ou le numéro de modèle du produit; (d) le numéro de série (le numéro de série se trouve (i) sur le produit ou (ii) en ligne au https://www.lg.com/ca_fr/soutien/repair-garantie/demande-reparation dans la section « Trouvez mon no. Modèle? » ou « Trouver mon no. Série? »).

Si vous vous prévalez de l'option de retrait, les lois de votre province ou territoire de résidence régissent la présente Garantie limitée et tout différend entre nous, sauf dans la mesure où de telles lois sont supplantées par des lois fédérales, provinciales ou territoriales applicables ou sont incompatibles avec ces dernières. Si l'arbitrage n'est pas autorisé pour régler une réclamation, une poursuite, un différend ou un litige nous opposant, nous nous en remettons à la compétence exclusive des tribunaux de votre province ou territoire de compétence pour le règlement de la réclamation, de la poursuite, du différend ou du litige nous opposant.

Vous ne pouvez vous prévaloir de l'option de retrait que de la manière décrite plus haut (c'est-à-dire par courriel ou par téléphone). Aucun autre type d'avis ne sera pris en compte pour le retrait de la présente procédure de règlement de différend. Le fait de se retirer de la présente procédure de règlement de différend ne compromet d'aucune façon la protection accordée en vertu de la Garantie limitée, et vous continuerez à jouir de tous les avantages prévus par la Garantie limitée. Si vous conservez ce produit sans vous prévaloir de l'option de retrait, vous acceptez les conditions générales de la disposition sur l'arbitrage énoncée ci-dessus.

Conflit de modalités. En cas de conflit ou d'incompatibilité entre les modalités de la présente garantie limitée et le contrat de licence d'utilisation (CLU) en ce qui concerne le règlement des différends, les modalités de la présente garantie limitée contrôlent et régissent les droits et obligations des parties et ont préséance sur le CLU.



LG

Life's Good

LG Customer Information Center

For inquiries or comments,
visit www.lg.com or call:

1-800-243-0000 U.S.A.

1-888-542-2623 CANADA

Register your product Online!

www.lg.com